

www.cruzber.com
roof racks & accessories

CRUZ



since 1963

CRUZBER SA is one of the leading manufacturers of roof racks and roof bars in the European market with a complete range of solutions for passenger cars, offroad vehicles and commercial vans. Its headquarters and central warehouses are located in the province of Córdoba (Spain), with a surface area of more than 12000 m². The Cruz brand leads the Spanish market and is present in over 30 countries, developing and adapting its products to the specific needs of each market.

CRUZBER SA is awarded the certification of the Quality Management System based on ISO 9001:2015 for its efficiency in the operating procedures and organization. This certification is awarded to all its business processes, ranging from the development of products, manufacture, marketing and logistics to customer services.

Manufacture under strict compliance with the latest directives of the European Union, as well as certifications for specific countries. Since its foundation, quality methods and highly qualified staff constitute CRUZBER SA's most important, essential values. R&D: new advanced anticorrosion treatments, based on nanotechnology, Warranty exceeding 1000 hours in a saline fog chamber. The use of super durable polymers and paints with non-slip properties offer maximum resistance to harsh weather conditions. Every new product developed is tested under standard DIN 75302:1991. Ongoing adaptation and improvement of production processes to achieve more environmentally aware processes.

an efficient, adaptable system

CRUZBER SA is the main supplier of transport systems for the leading renting-leasing operators and commercial van equipment companies in the Spanish market. The Cruz roof rack and roof bar system is made to fit most commercial vans in the market, and designed to satisfy the demands of original equipment and company fleets. At CRUZBER SA we adapt to our clients' specific needs, working together with our R&D department in the development and adaptation of products to their requirements. Our goal is to customise, adapt and develop products in order to offer an optimal solution to each specific need.



CRUZ



aluminium roof bars

Cruz Alu Cargo	7
Cruz Alu Cargo AF	7
Cruz Alu Cargo system	8
Cruz Alu Cargo system accessories	9
Cruz Alu Side	10
Cruz aluminium extensible roller	11

steel roof bars

Cruz Cargo Xpro	13
Cruz Cargo Xpro SF	13
Cruz Cargo Xpro system	14
Cruz Cargo Xpro system accessories	15
Cruz Cargo Spro	16
Cruz Oplus SR+	17
Cruz Cargo Spro system	18
Cruz Cargo Spro system accessories	19
general accessories for roof bars	20
Cruz rear door ladder type B	20

aluminium roof racks

Cruz Evo Rack Alu	25
Cruz Evo Rack Alu module	25
Cruz Evo Rack Alu system	26
Cruz Evo Rack Alu system accessories	27

steel roof racks

Cruz Evo Rack Pro	29
Cruz Evo Rack Pro system	30
Cruz Evo Rack Pro system accessories	31
Cruz Evo Rack	33
Cruz Evo Rack module	33
Cruz Evo Rack system	34
Cruz Evo Rack system accessories	35
Cruz Safari	39
Cruz Safari accessories	40
Cruz Safari system accessories	41
general accessories for roof racks	42
Cruz rear door ladder type EF	42

Cruz info & support

other languages	44
Cruz info & support	50
Cruz Media	50
Support	50











	■	(code)	—	✓
en	included	optional	no available	available
es	incluido	opcional	no disponible	disponible
fr	inclus	optionnel	non disponible	disponible
de	serie	optional	nicht lieferbar	lieferbar

... other languages □ 44







- silver aluminium
- black aluminium

		 									
			¹	¹			Kit	roof type ⁴	Max: ²		³
924-xxx	Cruz Alu Cargo	■ —	52x35	1180–1580	□	■	□	■	B–F–C	150	932-0xx
924-xxx	Cruz Alu Cargo X/T	■ —	52x35	1180–1330	□	■	—	■	B–F–C	75	932-01x
925-xxx	Cruz Alu Cargo Dark X/T	— ■	52x35	1280–1480	■	■	—	—	R	75	—
924-x6x	Cruz Alu Cargo R	■ —	52x35	1180–1580	■	■	■	933-xxx	B–F–C	150	—
924-x9x	Cruz Alu Cargo AF	■ —	52x35	1180–1580	■	■	■	934-xxx	V	150	—
925-xxx	Cruz Alu Cargo Dark AF	— ■	52x35	1180–1580	■	■	■	934-xxx	V	150	—

¹ mm, ² Kg, ³ x4, ⁴ □ 8, ⁵ silver aluminium/black aluminium

-  > Aluminium 6063/T6
- > Matt anodized

-  > Pickling steel
- > Oxsilan
- > HQ Polymer class 2

-  > Cruz Alu Cargo AF
- > Cruz Kit LCV
- > Cruz ladder fixation
- > Cruz extended Alu Cargo roller
- > Cruz straps



Cruz Alu Cargo Dark AF
Cruz Kit LCV



new

Cruz Alu Cargo Cruz Alu Cargo AF



pending for Cruz Alu Cargo X/T

CITY CRASH (↔)
ISO/PAS 11154:2006

pending for Cruz Alu Cargo X/T

CEPE/ONU
26 R - 03

Aluminium reinforced load carrier bars. 3-slot profile.

Reinforced aluminum profile with three slots for easy mounting of accessories. Enhanced aerodynamic shape, streamlined and functional design. Maximum corrosion resistance. Ergonomy: professional safety to load the material onto the roof.

- es Barras portacargas de aluminio reforzadas. Perfil de 3 ranuras. Perfil reforzado de aluminio con tres ranuras para fácil acoplamiento de accesorios. Excelente aerodinámica y diseño elegante y funcional. Mayor resistencia y protección anticorrosiva. Ergonomía: seguridad profesional para la carga del material sobre el techo.
- fr Barres porte tout en aluminium renforcé. Profil de 3 fentes. Profil renforcé en aluminium avec 3 fentes pour installer très facilement des accessoires. Excellent aérodynamique et design élégant et fonctionnel. Résistance et protection anticorrosive supérieures. Ergonomie: sécurité professionnelle pour la charge du matériel sur le toit.
- de Verstärkte Aluminium-Dachträger. Dreikanalprofil. Verstärktes Aluminium-Dreikanalprofil zur leichten Montage von Zubehör. Ausgezeichnete Aerodynamik mit attraktivem funktionellem Design. Sehr robust und höchster Korrosionsschutz. Ergonomie: professionelles Sicherheitsniveau zur Ladung von Material auf dem Fahrzeugdach.
- ... **other languages**  44



Cruz Alu Cargo

- silver aluminium
- black aluminium

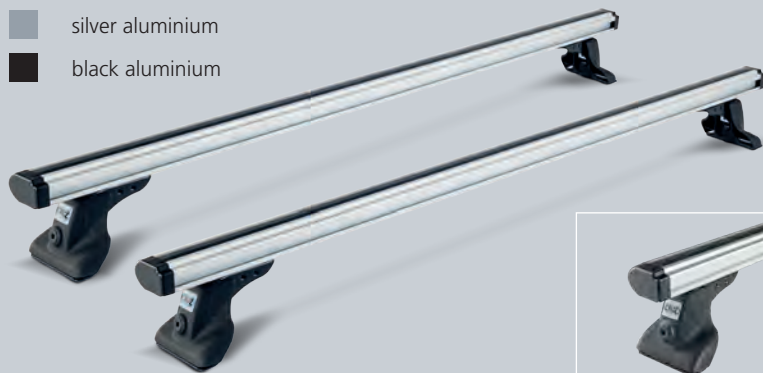

Cruz Alu Cargo

Cruz Alu Cargo X/T
Cruz Kit Optiplus

Cruz Alu Cargo R

Cruz Alu Cargo AF

- silver aluminium
- black aluminium

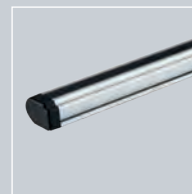
Cruz Alu Cargo AF
Cruz Kit LCVCruz Alu Cargo AF
Cruz Kit V

Cruz Alu Cargo AF

roof types



Cruz Alu Cargo AF, Cruz Kit LCV



Cruz Alu Cargo T



Cruz Alu Cargo R



Cruz Alu Cargo AF, Cruz Kit V

Cruz Alu Cargo system accessories



1	932-01x	Cruz anti-theft key locks
2	932-050	Cruz anti-theft end caps 52x35
3	941-310	Cruz M8 eye bolts
4	941-4xx	Cruz foldable load stops Alu Cargo



› specially designed for Cruz Alu Cargo roof bars

Cruz Alu Side

Side panels manufactured in matt anodized aluminium



Cruz Alu Side panels have been specially designed for assembly as an accessory to the Cruz Alu Cargo roof bars. The design increases flexibility of the set, meaning that as many roof bars as necessary can be added and a loading roller can be placed in the ideal position.

es Paneles laterales fabricados en aluminio anodizado mate. Los paneles laterales Cruz Alu Side, han sido especialmente diseñados para su montaje como accesorio con las barras de techo Cruz Alu Cargo. Su diseño hace aumentar la flexibilidad del conjunto, posibilitando añadir tantas barras de techo como sean necesarias y la colocación de un rulo de carga en su posición idónea.

fr Panneaux latéraux fabriqués en aluminium anodisé mat. Les panneaux latéraux Cruz Alu Side ont été spécialement conçus pour être montés avec les barres de toit Cruz Alu Cargo. Leur conception permet plus de souplesse et d'ajouter autant de barres de toit que nécessaire, ainsi que d'installer un rouleau de charge dans la position idéale.

de Seitenteile aus matt eloxiertem Aluminium. Die Seitenteile Cruz Alu Side wurden speziell für die Montage als Zubehör mit den Dachträgern Cruz Alu Cargo entwickelt. Seine Konstruktion sorgt für höhere Flexibilität des Systems, wodurch es möglich ist, so viele Dachträger wie benötigt hinzuzufügen, und eine Lastenrolle in ihrer idealen Position anzubringen.

... other languages  44

		 L ¹	 w ¹		Alu Side fixation kit
924-8xx	Cruz Alu Side	1340 — 4080	—	—	■
924-82x	Cruz Alu Side: 1x Alu Cargo bar	—	1160 — 1560	■	■

¹ mm



Alu Side panels + fixation kit

optional: 1x Alu Cargo bar + fixation kit

-  › Aluminium 6063/T6
-  › Matt anodized

-  › Cruz Alu Cargo AF
- › Cruz Kit LCV
- › Cruz aluminium extensible roller

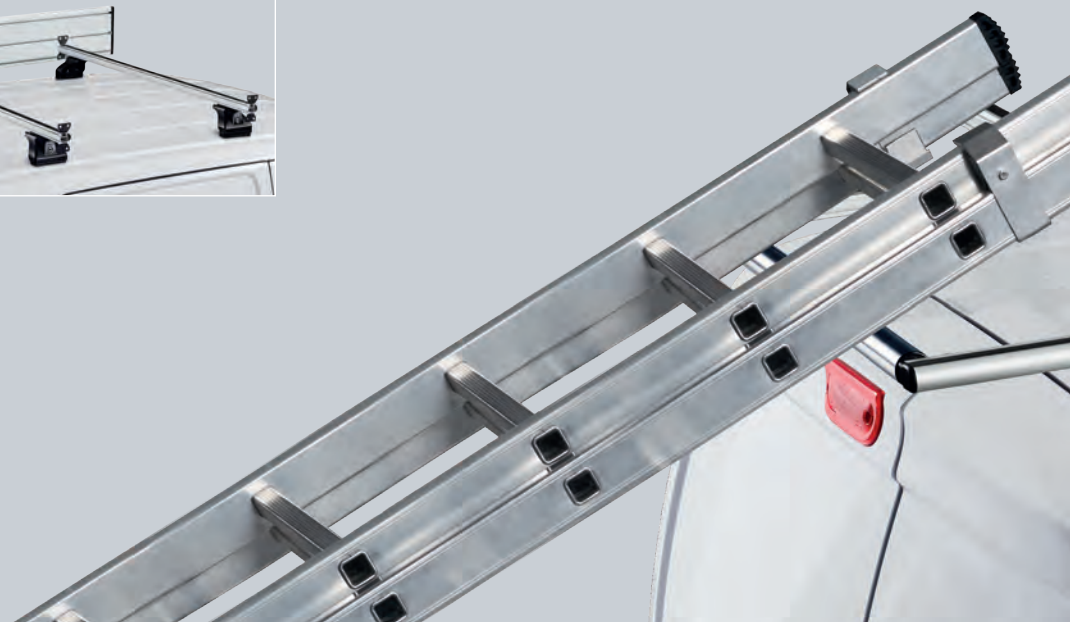



new

Cruz aluminium extensible roller



Aluminium extensible roller for Cruz Alu Cargo bars

The aluminium extensible roller is a perfect accessory for Cruz Alu Cargo roof bars to facilitate loading and unloading of material. At the same time, the use of an extensible roller protects the vehicle against knocks and scratches when loading and unloading of material. Made of stainless steel to guarantee a greater durability.

es Rulo extensible de aluminio para barras de techo Cruz Alu Cargo. El rulo extensible de aluminio es un complemento perfecto de las barras de techo Cruz Alu Cargo para facilitar la carga y descarga de material. A su vez, el uso del rulo extensible protege el vehículo ante golpes y arañazos al cargar o descargar material. El rulo está fabricado en acero inoxidable para garantizar una mayor durabilidad.

fr Rouleau extensible en aluminium pour barres de toit Cruz Alu Cargo. Le rouleau extensible en aluminium est l'accessoire parfait pour les barres de toit Cruz Alu Cargo, pour aider à la manipulation de charge et décharge du matériel. Au même temps, l'utilisation du rouleau extensible protège le véhicule face des coups et égratignures dus à la manipulation de charge et décharge du matériel. Le rouleau est fabriqué en acier inoxydable afin de garantir sa durabilité.

de Längsverstellbare Laderolle für Cruz Alu Cargo Aluminium-Dachträger. Die längsverstellbare Aluminiumrolle von Cruz, ist das ideale Zubehör der Cruz Alu Cargo Aluminium-Dachträger, und ermöglicht ein leichtes Beladen und Entladen des Materials. Zusätzlich schützt die längsverstellbare Laderolle das Fahrzeug vor Beulen und Schrammen, die während des Be- und Entladens entstehen können. Die Laderolle ist aus rostfreiem Stahl hergestellt um eine maximale Haltbarkeit zu gewährleisten.



... other languages [44](#)

		←→ ¹	INOX 304
941-192	2 aluminium extensible roller supports + 60 cm inox roller	600	■
941-193	2 aluminium extensible roller supports + 80 cm inox roller	800	■

¹ mm







		 ¹	 ¹		 Kit	 roof type ⁴	 Max: Kit type ²	 ³
923-xxx	Cruz Cargo Xpro	35x35x1.5	1250-1750	<input type="checkbox"/> <input checked="" type="checkbox"/> <input checked="" type="checkbox"/>	<input checked="" type="checkbox"/>	B-F-C	150	932-0xx
923-0xx	Cruz Cargo Xpro SF	35x35x1.5	1250-1750	<input checked="" type="checkbox"/> <input checked="" type="checkbox"/> <input checked="" type="checkbox"/>	933-xxx 934-xxx	B-F-C V	150	932-0xx ⁵

¹ mm, ² Kg, ³ x4, ⁴ 14, ⁵ not available for V-type kit

-  > Galvanized steel Z275
- > Cover LDPE

-  > Pickling steel
- > Oxsilan
- > HQ Polymer class 2

-  > Cruz Cargo Xpro SF
- > Cruz Kit LCV
- > Cruz load stops
- > Cruz extended roller
- > Cruz straps



new

Cruz Cargo Xpro Cruz Cargo Xpro SF



CITY CRASH (↔)
ISO/PAS 11154:2006

CEPE/ONU
26 R - 03

Roof bars in galvanized steel, 35x35 mm reinforced profile

Steel load carriers for vans. Rectangular galvanized steel profile, covered with high quality polymers. Extra heavy duty load carriers. Efficient anti-corrosion protection. All types of accessories are easily fitted.

- es Barras de techo en acero galvanizado reforzado de 35x35. Barras porta cargas de acero para furgones. Perfil rectangular de acero galvanizado, recubierto con polímeros de alta calidad. Resistentes y con una eficaz protección anticorrosiva. Fácil montaje de todo tipo de accesorios.
- fr Barres de toit en acier galvanisé renforcé de 35x35. Barres porte-charges en acier pour fourgons. Profil rectangulaire en acier galvanisé, recouvert de polymères de grande qualité. Extrêmement robuste et protection anticorrosion efficace. Montage facile de tous types d'accessoires.
- de Verzinkter Stahl-Dachträger (35x35). Stahl-Dachträger für Nutzfahrzeuge. Galvanisiertes verstärktes Stahl-Vierkantprofil, beschichtet mit hochwertigen Polymeren. Sehr robust und wirksamer Korrosionsschutz. Leichte Montage von Zubehör.
- ... **other languages** [44](#)



Cruz Cargo Xpro



Cruz Cargo Xpro SF

Cruz Cargo Xpro SF
Cruz Kit LCVCruz Cargo Xpro SF
Cruz Kit V

Cruz Cargo Xpro SF

roof types



Cruz Cargo Xpro SF, Cruz Kit LCV



Cruz Cargo Xpro SF, Cruz Kit V

Crüz Cargo Xpro system accessories



1	932-01x	Crüz anti-theft key locks
2	941-22x	Crüz deflector Crüz Cargo Xpro
3	941-03x	Crüz load stops Crüz Cargo Xpro
4	941-188	Crüz 2x extended roller supports Crüz Cargo Xpro
2	941-03x	Crüz pipe clamps Crüz Cargo Xpro



CEPE/ONU
26 R - 03

Cruz Oplus SR+

Roof bars in galvanized steel, 30x20x1.5 mm reinforced profile

Steel load carriers for vans. Rectangular galvanized steel profile, covered with high quality polymers. Extra heavy duty load carriers. Efficient anti-corrosion protection. All types of accessories are easily fitted.

es Barras de techo en acero galvanizado reforzado de 30x20x1.5. Barras porta cargas de acero para furgonetas. Perfil rectangular de acero galvanizado, recubierto con polimeros de alta calidad. Resistentes y con una eficaz protección anticorrosiva. Fácil montaje de todo tipo de accesorios.

fr Barres de toit en acier galvanisé renforcé de 30x20x1.5. Barres porte-charge en acier pour fourgons. Profil rectangulaire en acier galvanisé, recouvert de polymères de grande qualité. Extrêmement robuste et protection anticorrosion efficace. Montage facile de tous types d'accessoires.

de Verzinkter Stahl-Dachträger (30x20x1.5). Stahl-Dachträger für Nutzfahrzeuge. Galvanisiertes verstärktes Stahl-Vierkantprofil, beschichtet mit hochwertigen Polymeren. Sehr robust und wirksamer Korrosionsschutz. Leichte Montage von Zubehör.

... **other languages** 44

		¹	¹		roof type ⁴	Max: Kit type ²	³
921-xxx	Cruz Oplus SR+	30x20x1.5	1100-1500		R	75	932-034

¹ mm, ² Kg, ³ x4, ⁴ 16



Cruz Cargo Spro



Cruz Oplus SR+

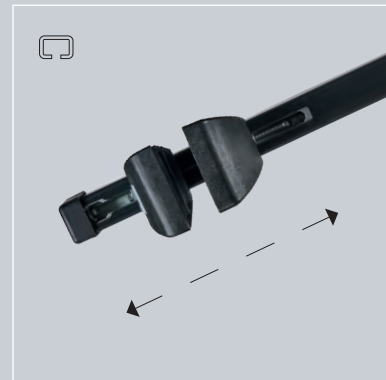

roof types



Cruz Cargo Spro



Cruz Oplus SR+

Cruz Cargo Spro system accessories



1	932-01x	Cruz anti-theft key locks
2	932-034	Cruz anti-theft end caps SR+
3	941-03x	Cruz pipe clamps Cruz Cargo Spro
4	941-0xx	Cruz load stops Cruz Cargo Spro
5	941-186	Cruz 2x extended roller supports Cruz Cargo Spro

**DIN 51130**

Anti-slip R11

Cruz rear door ladder type B

Access ladder for the rear door

Ladder to access the roof rack and to be fitted on the rear door of the van. Suitable to all types of doors, not being necessary to drill the vehicle. It is possible to fit on vans with windows on the rear doors. This ladder is more rigid thanks to larger tubes. Textured anti-slip finish. It meets anti-slip standards DIN 51130; Anti-slip R11. Necessary to assemble the Cruz Kit rear door ladder specific to each vehicle. Not suitable for vans with tailgate.

- es Escalera de acceso para la puerta trasera. Escalera para acceder al portaequipajes del vehículo de colocación sobre la puerta trasera de la furgoneta. Adaptable a todo tipo de puertas sin necesidad de realizar perforaciones. Posibilidad de colocación incluso en furgonetas con puerta trasera acristalada. Mayor rigidez gracias a los tubos de mayor sección. Acabado en pintura rugosa anti-deslizamiento. Cumple normativa anti-deslizamiento DIN 51130; Anti-slip R11. Necesario para su montaje el Cruz Kit rear door ladder específico para cada vehículo. No compatible con portón trasero.
- fr Échelle porte-arrière. Compatible avec tout type de portes, sans perforation. Il est possible d'installer sur les portes vitrées. Plus de rigidité, grâce à la construction en tubes de section majeure. Revêtement en peinture antidérapante. Accomplissement de la Norme Anti Derapante DIN 51130; Anti-slip R11. Échelle porte-arrière. Échelle pour accéder à la galerie, d'installation sur la porte-arrière du véhicule. Compatible avec tout type de portes, sans perforation. Il est possible d'installer sur les portes vitrées. Plus de rigidité, grâce à la construction en tubes de section majeure. Revêtement en peinture antidérapante. Accomplissement de la Norme Anti Derapante DIN 51130; Anti-slip R11. Indispensable le Cruz Kit rear door ladder spécifique à chaque véhicule. Pas compatible avec des véhicules avec hayon.
- de Hecktürleiter. Hecktürleiter für den sicheren Aufstieg zum Gepäckträger des Nutzfahrzeugs. Kompatibel mit allen Heckflügeltüren, ohne Bohren. Montagemöglichkeit auch an Nutzfahrzeugen mit Heckfenster. Höhere Steifigkeit durch ein größeres Schnittprofil. Oberflächenbeschaffenheit: Anti-Rutsch schwarz strukturiert. Die Leiter erfüllt die DIN-Norm 51130; Klasse der Rutschhemmung R11. Für die Montage wird das für jedes Fahrzeug spezifische Cruz Kit Rear Door Ladder benötigt. Nicht kompatibel mit Heckklappen.

... other languages  44

- > Pickling steel
- > Oxsilan
- > HQ Polymer class

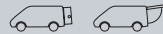
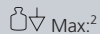

941-072	Cruz rear door ladder type B 155	1550	100	✓	— ³	
941-074	Cruz rear door ladder type B 185	1850	100	✓	— ³	
941-076	Cruz rear door ladder type B 208	2080	100	✓	— ³	

¹ mm, ² Kg, ³ not suitable for vans with tailgate





1	941-04x	Cruz ladder clamps
2	941-30x	Cruz straps
3	941-304	Cruz ratchet strap with S hook
4	941-06x	Cruz rear door ladder type EF







› aerodynamic design with mat anodized aluminium

		L ¹	w ¹	Kit	roof type ⁴	Max: Kit type ²					
911-xxx	Cruz Evo Rack Alu	1300-4800	1100-1700	■	B-F-C	180	■	■	932-01x	✓	✓
912-xxx	Cruz Evo Rack Alu module	1300-4800	1100-1700	933-xxx 934-xxx	B-F-C V	180	■	■	932-01x ⁵	✓	✓

¹ mm, ² Kg, ³ x4, ⁴ □ 26

- › Aluminium 6063/T6
- › Matt anodized

- › Pickling steel
- › Oxsilan
- › HQ Polymer class 2

- › Cruz Evo Rack Alu module
- › Cruz Kit LCV
- › Cruz load stops
- › Cruz walkway



new

Cruz Evo Rack Alu Cruz Evo Rack Alu module



CITY CRASH (↔)
ISO/PAS 11154:2006

CEPE/ONU
26 R - 03

Ergonomic roof rack made of matt anodized aluminium

Roof rack exclusively made of aluminium, with a compact, robust and ergonomic design. Innovative system which allows a quick fitting of crossbars, now made of aluminium, with an aerodynamic design and t-tracks in the back to fit accessories. Lateral profiles with two longitudinal slots ensuring a greater flexibility to fit all models of vehicles.

- es Portaequipajes ergonómico fabricado en aluminio anodizado mate. Portaequipajes fabricado completamente en aluminio con diseño compacto, robusto y ergonómico. Innovador sistema de fijación rápida de los tubos de parrilla, ahora en aluminio, con diseño aerodinámico y carril posterior para el acoplamiento de accesorios. Perfiles laterales con doble ranura para una mayor flexibilidad y ajuste a cada modelo de vehículo.
 - fr Galerie ergonomique fabriquée entièrement en aluminium anodisé mat. Galerie fabriquée entièrement en aluminium, avec un design compact, robuste et ergonomique. Novateur système de fixation rapide des tubes transversaux en aluminium, avec design aérodynamique et profil postérieur pour y installer des accessoires. Profils latéraux avec double fente pour plus de flexibilité et adaptation à chaque modèle de véhicule.
 - de Ergonomischer Dachgepäckträger aus matt eloxiertem Aluminium. Aluminium-Dachgepäckträger mit kompaktem, robustem und ergonomischem Design. Innovatives Einschieben der Aluminium-Traversen am inneren Trägerkanal der neuen Seitenrahmenprofile des Dachgepäckträgers, mit aerodynamischem Design und einem auf der Rückseite befindlichem Kanal zur leichten Montage von Zubehör. 2-Kanal Seitenrahmenprofile für höhere Flexibilität und Anpassung an jeden Fahrzeugtyp.
- ... **other languages** □44



Cruz Evo Rack Alu

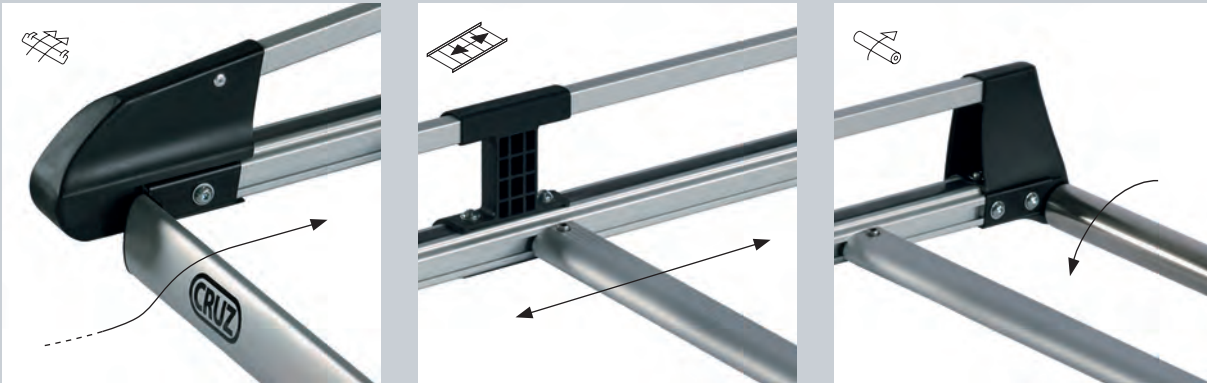

Cruz Evo Rack Alu module
Cruz Kit LCV

roof types

F C B V









Cruz Evo Rack Alu system accessories



1	932-01x	Cruz anti-theft locks
2	941-00x	Cruz load stops Evo Rack Alu
3	941-5xx	Cruz walkway Evo Rack Alu





› specially robust and ergonomic structure

	 L ¹	 w ¹	 Kit	 roof type ⁴	 Max: Kit type ²		
913-xxx Cruz Evo Rack Pro	1800-4400	1100-1700	■	B-F-C	180	■ ■	932-01x ✓ — ⁵

¹ mm, ² Kg, ³ x4, ⁴ □ 30, ⁵ not available for V-type kit

-  › Galvanized steel
- › Oxsilan
- › HQ Polymer class 2

-  › Pickling steel
- › Oxsilan
- › HQ Polymer class 2

-  › Cruz Evo Rack Pro
- › Cruz load stops
- › Cruz walkway
- › Cruz rear door ladder type B



Cruz Evo Rack Pro



CITY CRASH (↔)
ISO/PAS 11154:2006

CEPE/ONU
26 R - 03

Specially robust and ergonomic roof racks made of galvanized steel

Great strength of its structure thanks to the fact that it has been especially designed for all models of vehicles and larger dimensions. Higher resistance to extreme weather conditions because it is made of galvanized steel. Better aerodynamics thanks to a new aluminium wind deflector. Higher side rails, guaranteeing a greater security of the load carried.

- es Portaequipajes de acero galvanizado extremadamente robusto y ergonómico. Gran rigidez estructural gracias a que han sido diseñados específicamente para cada modelo de vehículo y contar con perfiles de mayor sección. Mayor resistencia a condiciones climáticas extremas gracias a estar fabricados en acero galvanizado. Mejor aerodinámica gracias al nuevo deflector de aluminio. Barandillas laterales de mayor altura, lo que garantiza una mayor seguridad de la carga transportada.
- fr Galerie en acier galvanisé extrêmement robuste et ergonomique. Structure plus rigide grâce aux profils plus larges et le redimensionnement complet des galeries adaptées à chaque modèle de véhicule. Plus résistant aux conditions climatiques sévères grâce à l'acier galvanisé. Aérodynamique améliorée grâce au design de la galerie et le nouveau déflecteur en aluminium. Rampes latérales plus élevées, ce qui permet de mieux sécuriser la charge.
- de Verzinkter Stahl-Dachgepäckträger extrem robust und ergonomisch. Die robuste Struktur – jetzt mit größerem Schnittprofil – ist speziell für jedes Fahrzeugmodell konstruiert. Hergestellt aus verzinktem Stahl, für erhöhte Beständigkeit und als Schutz gegen extreme Wetterbedingungen. Bessere Aerodynamik durch serienmäßigen Frontspoiler aus Aluminium. Höhere Seitenrahmenprofile, um eine größere Sicherheit der Ladung zu garantieren.

... [other languages](#)  44



Cruz Evo Rack Pro



roof types

F C B



Cruz Evo Rack Pro system accessories



1	932-01x	Cruz anti-theft key locks
2	941-01x	Cruz load stops Evo Rack Pro
3	941-26x	Cruz walkway Evo Rack Pro



› roller and wind deflector included

		L ¹	w ¹	Kit	roof type ⁴	Max: Kit type ²			
909-xxx	Cruz Evo Rack	1300-4800	1100-1700	■	B-F-C	180	■ □	932-01x	✓ ✓
910-xxx	Cruz Evo Rack module	1300-4800	1100-1700	933-xxx 934-xxx	B-F-C V	180	■ □	932-01x	✓ ✓

¹ mm, ² Kg, ³ x4, ⁴ 34

- › Galvanized steel
- › Oxsilan
- › HQ Polymer class 2

- › Pickling steel
- › Oxsilan
- › HQ Polymer class 2

- › Cruz Evo Rack module
- › Cruz Kit LCV
- › Cruz roller
- › Cruz load stops
- › Cruz walkway



new

Cruz Evo Rack Cruz Evo Rack module



CITY CRASH (↔)
ISO/PAS 11154:2006

CEPE/ONU
26 R - 03

Galvanized steel roof rack with a compact, robust and an ergonomic design

Higher resistance to extreme weather conditions as it is made of galvanized steel. Robust structure with a new design which provides a greater rigidity to the set. Innovative quick fitting system of the crossbars of the roof racks; these crossbars, together with the new design of the side tubes with open inner rails, improve the assembly time. The dimensions have been fully redesigned so that it can adapt better to each type of vehicle.

- es Portaequipajes de acero galvanizado con diseño compacto, robusto y ergonómico. Mayor resistencia a duras condiciones climáticas gracias a estar fabricado en acero galvanizado. Robusta estructura con nuevo diseño que confiere una mayor rigidez al conjunto. Innovador sistema de fijación rápida de los tubos parrilla que, unidos al nuevo diseño de tubos laterales con carril interior continuo, mejoran el tiempo de montaje. Completo rediseño de medidas para mejor adaptación a cada modelo de vehículo.
 - fr Galerie en acier galvanisé avec un design compact, robuste et ergonomique. Plus résistant aux conditions climatiques sévères grâce à l'acier galvanisé. Structure plus robuste avec un nouveau design lequel offre plus rigidité à la galerie. Système novateur de fixation rapide des tubes transversaux qui avec le nouveau design des tubes longitudinaux disposant de profil intérieur continu, permettent de réduire le temps d'installation. Esthétique améliorée par rapport aux modèles précédents, plus proche aux modèles de véhicules actuels, avec finition de peinture texturisée.
 - de Verzinkter Stahl-Dachgepäckträger mit kompaktem, robustem und ergonomischem Design. Hergestellt aus verzinktem Stahl, für erhöhte Beständigkeit und als Schutz gegen extreme Wetterbedingungen. Eine robuste Struktur mit neuem Design garantiert eine höhere Verwindungssteifigkeit. Geringe Montagezeit durch innovatives Einschieben der Vierkantraversen am inneren Trägerkanal der neuen Seitenrahmenprofile des Dachgepäckträgers. Die neuen Abmessungen des Dachgepäckträgersystems passen perfekt zu jeden Fahrzeugtyp.
- ... other languages  44



Cruz Evo Rack

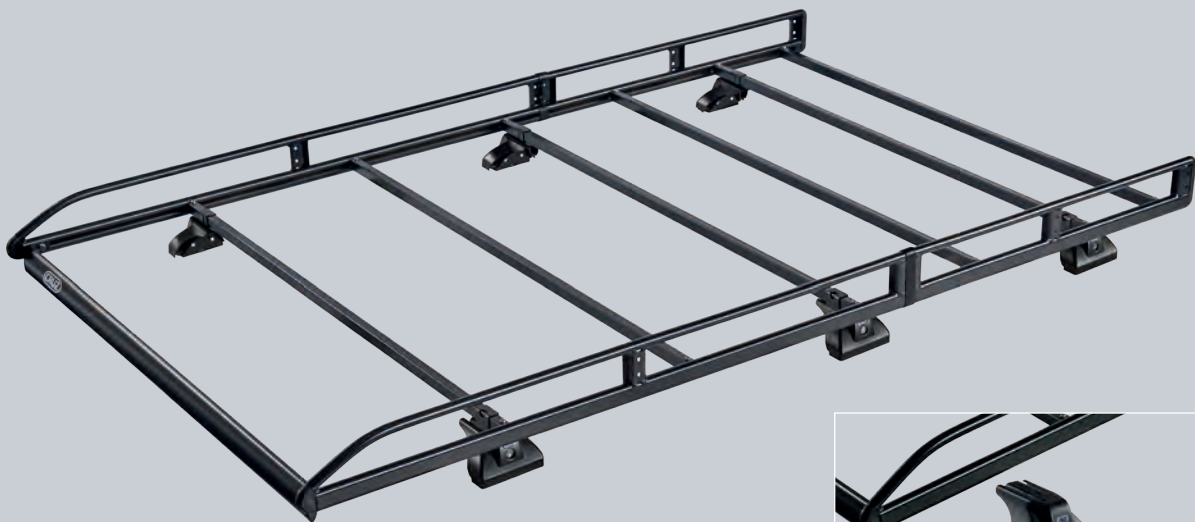

Cruz Evo Rack module
Cruz Kit LCV

roof types

F C B V



Cruz Evo Rack system accessories

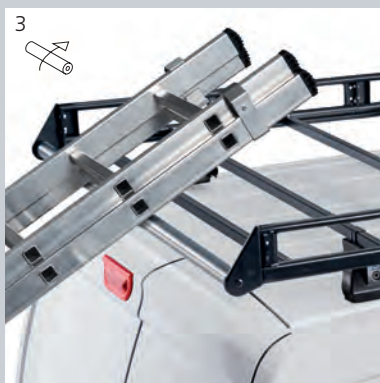

1	932-01x	Cruz anti-theft locks
2	941-00x	Cruz load stops Evo Rack
3	941-1xx	Cruz roller Evo Rack
4	941-430	Cruz half roller supports (left) Evo Rack
5	941-431	Cruz half roller supports (right) Evo Rack
6	941-26x	Cruz walkway Evo Rack











CRUZ







› specially designed for 4x4 vehicles

		 L ¹	 w ¹	 Kit	 roof type ⁴	 Max: Kit type			
901-9xx	Cruz Safari	1325-2625	1100-1400	933-xxx	V	180	■	✓	✓

¹ mm, ² Kg, ³ x4, ⁴ □ 40

-  › Galvanized steel
- › Oxsilan
- › HQ Polymer class 2

-  › Pickling steel
- › Oxsilan
- › HQ Polymer class 2

-  › Cruz Safari
- › Cruz Kit V
- › Cruz load stops
- › Cruz foldable ladder
- › Cruz walkway



Cruz Safari



CITY CRASH (↔)
ISO/PAS 11154:2006

CEPE/ONU
26 R - 03

Roof rack module specially designed for 4x4 vehicles

The Cruz Safari roof rack module is strong and long-lasting, with a large load capacity. Its design includes rails all around its perimeter and an integrated deflector for a better aerodynamics and safety. Wide variety of specific accessories, compatible with all steel Cruz roof racks and designed to meet the needs of the user of 4x4 vehicles.

- es Módulo portaequipajes especialmente diseñado para vehículos 4x4. El módulo Cruz Safari es un portaequipajes robusto, duradero y con gran capacidad de carga. Su diseño incluye barandillas por todo su perímetro y un deflector integrado de serie para una mejor aerodinámica y seguridad. Gran variedad de accesorios específicos, compatibles con resto de portaequipajes Cruz de acero, y diseñados para satisfacer las necesidades del usuario de vehículos 4x4.
 - fr Galerie modulaire spécifiquement conçue pour les véhicules 4x4. La galerie modulaire Cruz Safari est robuste et durable, avec une grande capacité de charge. Son design inclut des rails autour de son périmètre et un déflecteur intégré pour une meilleure aérodynamique et sécurité. Grande variété d'accessoires spécifiques compatibles avec le reste des galeries Cruz en acier, conçus pour répondre aux besoins des usagers des véhicules 4x4.
 - de Gepäckträgermodul speziell konzipiert für Allrad-Fahrzeuge. Das Modul Cruz Safari ist ein robuster, haltbarer Gepäckträger mit großer Nutzlast. Zum Design gehören rundum verlaufende Geländer und ein serienmäßig integrierter Deflektor für bessere Aerodynamik und mehr Sicherheit. Große Auswahl an Spezialzubehör, das mit den übrigen Cruz Stahl-Gepäckträgern kompatibel ist und den Bedürfnissen der Nutzer von Geländefahrzeuge gerecht wird.
- ... **other languages** ▢ 44





roof types

V



- › Cruz Safari
- › Cruz Kit V

F C B R



- › Cruz Safari
- › Cruz Alu Cargo X / T

Cruz Safari system accessories



DIN 51130, Anti-slip R11



1	941-26x	Cruz walkway
2	941-00x	Cruz load stops
3	941-05x	Cruz foldable ladder



DIN 51130
Anti-slip R11

Cruz rear door ladder type EF

Rear door fixed ladder

Fixed ladder to access the roof rack, assembled on the rear door of commercial vehicles. Textured anti-slip finish. It meets anti-slip standards DIN 51130; Anti-slip R-11. Compatible only with vehicles without rear glass window. Not suitable for vans with tailgate.

- es Escalera fija de acceso para la puerta trasera. Escalera fija para acceder al portaequipajes del vehículo de colocación sobre la puerta trasera de la furgoneta. Acabado en pintura rugosa anti-deslizamiento. Cumple normativa anti-deslizamiento DIN 51130; Anti-slip R-11. Compatible únicamente con vehículos sin puerta trasera acristalada. No compatible con portón trasero.
- fr Échelle fixe d'accès pour la porte arrière. Échelle fixe d'accès à la galerie montée sur la porte arrière des véhicules utilitaires. Revêtement en peinture antidérapante. Accomplissement de la Norme Anti Derapante DIN 51130; Anti-slip R-11 Compatible uniquement avec les véhicules sans porte arrière vitrée. Pas compatible avec les véhicules avec hayon..
- de Feste Hecktürleiter. Feste Leiter für den Zugang zum Gepäckträger am Fahrzeug mit Anbringung an der Hecktür des Lieferwagens. Oberflächenbeschaffenheit: Anti-Rutsch schwarz strukturiert. Die Leiter erfüllt die DIN-Norm 51130; Klasse der Rutschhemmung R11. Nur kompatibel mit Fahrzeugen ohne Hecktür mit Fensterscheiben. Nicht kompatibel mit Heckklappe.

... **other languages** 44



- > Pickling steel
- > Oxsilan
- > HQ Polymer class 2

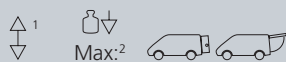

		△ ¹	Max: ²		
941-060	Cruz rear door ladder type EF 120	1200	100	✓	— ³
941-062	Cruz rear door ladder type EF 150	1500	100	✓	— ³
941-064	Cruz rear door ladder type EF 180	1800	100	✓	— ³

¹ mm, ² Kg, ³ not suitable for vans with tailgate

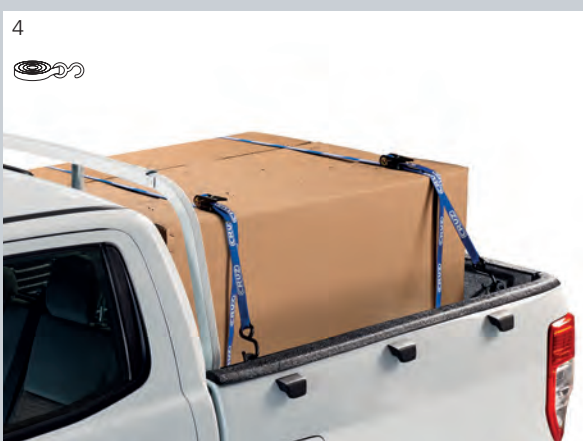
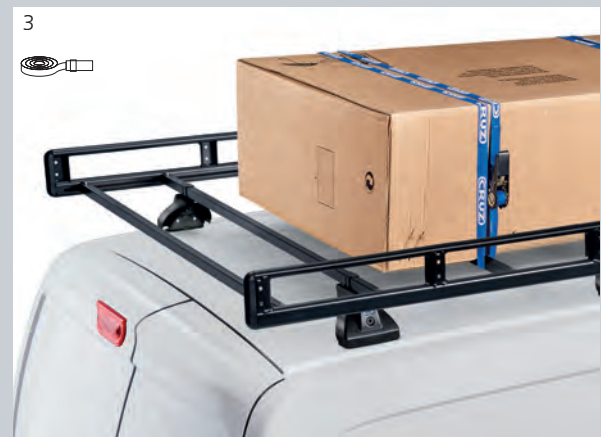

1	941-04x	Cruz ladder clamps
2	941-30x	Cruz straps
3	941-30x	Cruz ratchet straps
4	941-304	Cruz ratchet strap with S hook
5	941-07x	Cruz rear door ladder type B



Cruz Alu Cargo

PT

Barras porta carga de alumínio reforçadas. Perfil com 3 ranhuras. Perfil reforçado de alumínio com três ranhuras para fácil encaixe de acessórios. Excelente aerodinâmica e design, elegante e funcional. Maior resistência e proteção anticorrosiva. Ergonomia: segurança profissional para o carregamento de material sobre o tejadilho.

IT

Barre portacarico in alluminio rinforzate. Profilo con 3 scanalature. Profilo rinforzato in alluminio con tre scanalature per facile ancoraggio di accessori. Ottima aerodinamicità e disegno elegante e funzionale. Migliore resistenza e protezione anticorrosione. Ergonomia: sicurezza professionale per la carica del materiale sopra il tetto.

NL

Aluminium versterkte dakdragers. 3-slots profiel. Versterkt aluminium profiel met drie sleuven voor eenvoudige montage van accessoires. Verbeterde aerodynamische vorm, gestroomlijnd en functioneel ontwerp. Maximale weerstand tegen corrosie. Ergonomie: professionele veiligheid om het materiaal op het dak te laden.

GR

Αλουμινίου θωρακισμένες μπάρες μεταφοράς φορτίου. Προφίλ με 3 στρώματα αλουμινίου. Ενισχυμένο προφίλ αλουμινίου με τρεις υποδοχές για την εύκολη τοποθέτηση των εξαρτημάτων. Ενισχυμένο αεροδυναμικό σχήμα, βελτιωμένος και λειτουργικός σχεδιασμός. Μέγιστη αντοχή στη διάβρωση. Ergonomia: επαγγελματική ασφάλεια για τη φόρτωση στην οροφή.

TR

Güçlendirilmiş alüminyum taşıma barları. 3-Yuvalı Profil. Aksesuarların kolayca monte edilebilmesi için geliştirilmiş 3 yuvalı alüminyum profil. Geliştirilmiş aerodinamik görünüm, şık ve fonksiyonel tasarım. Maksimum korozyon direnci. Ergonomi: Malzemelerin araç üstüne yüklenmesinde profesyonel güvenlik.

HR

Ojačane šipke za nosače tereta od aluminija. Profil s trostrukim utorima. Ojačan profil od aluminija s trostrukim utorima za jednostavno pričvršćivanje dodataka. Izvršna aerodinamičnost i elegantan i funkcionalni dizajn. Bolja otpornost i antikoroziivna zaštita. Ergonomija: stručna sigurnost za utovar materijala na krov.

RU

Поперечены изготовлены из усиленного алюминия. профиль с 3 пазами. Укрепленный алюминиевый профиль с тремя пазами для легкой установки аксессуаров. Превосходная аэродинамическая форма, улучшенный и функциональный дизайн. Максимальная устойчивость к коррозии. Ergonomika: профессиональная безопасность. при перевозке грузов на крыше.

PL

Wzmocnione aluminiowe belki bagażników. Profil z 3 szczelinami. Wzmocniony profil aluminiowy z trzema szczelinami dla łatwego montażu akcesoriów. Ulepszony aerodynamiczny kształt, usprawniona funkcjonalna konstrukcja. Maksymalna odporność na korozję. Ergonomia: Profesjonalne bezpieczeństwo ładowania materiału na dach.

CZ

Hliníkové, vyztužené příčnicki. 3-drážkový profil příčnicki. Vyztužený hliníkový profil se třemi sloty pro jednoduchou instalaci doplňků. Inovovaný aerodynamický tvar, elegantní a funkční design. Maximální odolnost proti korozi. Ergonomie: profesionální zabezpečení pro naložení nákladu na střeche.

HU

Alumínium erősített csomagtartó rudak. 3-vágattal rendelkező profil. Erősített alumínium profil három vágattal a tartozékok könnyebb felszereléséért. Továbbfejlesztett aerodinamikus forma, áramvonalas és funkcionális kialakítás. Maximális korrózióállóság. Ergonomia: professzionális biztonság az anyag felrakásakor a tetőre.

RO

Bare portbagaj din aluminiu ranforsat. Profil cu 3 fante. Profil de aluminiu ranforsat cu trei fante pentru montare ușoară a accesoriilor. Formă aerodinamică îmbunătățită și design funcțional. Rezistență maximă la coroziune. Ergonomie: siguranță profesională la încărcarea materialelor pe acoperiș.

SL

Nosiljini ojačani drogovi iz aluminija. Profil s 3. zarezami. Aluminijske ojačane nosilne prečke s 3-režnim profilom za enostavno montažo raznih dodatkov. Izboljšana aerodinamična in funkcionalna oblika. Maksimalna odpornost proti koroziji. Ergonomija: strokovna varnost za tovorjenje materiala na strehi.

BG

Подсилени алуминиеви напречни греди. 3-канален профил. Подсилен алуминиев профил с три канала за лесно закрепване на принадлежности. Отлична аеродинамика, елегантен и функционален дизайн. По-голяма здравина и антикорозионна защита. Ergonomichnost: професионално ниво на безопасност при товарене на материалите върху покрива.

Cruz Alu Side

PT

Painéis laterais fabricados em alumínio anodizado fosco. Os painéis laterais Cruz Alu Side, foram especialmente concebidos para a sua montagem como acessório com as barras de teto Cruz Alu Cargo. O seu design faz aumentar a flexibilidade do conjunto, possibilitando acrescentar quantas barras de teto sejam necessárias e a colocação de um rolo de carga na sua posição idónea. No seu design foram tidas em conta as necessidades do utilizador profissional, permitindo configurar um sistema seguro para a carga e transporte de material sobre o teto do veículo. Os painéis laterais proporcionam uma elegante estética ao conjunto, em linha com os novos modelos de veículos. Os painéis laterais Cruz Alu Side podem ser usados ao mesmo tempo como suporte publicitário sobre o qual pode ser incluído o logótipo ou os dados da empresa.

IT

Pannelli laterali fabbricati in alluminio anodizzato opaco. I pannelli laterali Cruz Alu Side sono stati progettati appositamente per essere montati come accessori sulle barre portatutto da tetto Cruz Alu Cargo. Il loro design aumenta la flessibilità dell'insieme e consente di aggiungere tutte le barre portatutto necessarie, nonché di fissare un rullo da carico nella posizione più idonea. Il loro design tiene conto di tutte le esigenze dell'utente professionale e consente di creare un sistema sicuro per il carico ed il trasporto di materiale sul tetto del veicolo. I pannelli laterali conferiscono un aspetto elegante all'insieme, coerente con i nuovi modelli di veicoli. I pannelli laterali Cruz Alu Side possono essere adoperati anche come supporto pubblicitario su cui inserire il logo ed i dati di contatto dell'azienda.

NL

Zijpanelen vervaardigd in mat geanodiseerd aluminium. De Cruz Alu Side-zijpanelen zijn specifiek ontworpen voor montage als accessoire met de Cruz Alu Cargo-dakstangen. Het ontwerp verhoogt de flexibiliteit van het geheel, waardoor een willekeurige aantal dakstangen kan worden toegevoegd en een laadrol kan worden geplaatst in de ideale positie. Bij het ontwerp werd rekening gehouden met de behoeften van de professionele gebruiker. Zo kan een veilig systeem worden geconfigureerd voor het laden en vervoeren van materiaal op het dak van het voertuig. Dankzij de zijpanelen ziet het geheel er elegant uit, in lijn met de nieuwe modellen van voertuigen. De Cruz Alu Side-zijpanelen kunnen tevens worden gebruikt als drager van publiciteit, waaraan het logo of de gegevens van het bedrijf kunnen worden toegevoegd.

GR

Πλαϊνά πάνελ κατασκευασμένα από ματ ανοδιωμένο αλουμίνιο. Τα πλαϊνά πάνελ Cruz Alu Side, έχουν σχεδιαστεί ειδικά για την τοποθέτησή τους σαν αξεσουάρ με τις μπάρες οροφής Cruz Alu Cargo. Ο σχεδιασμός τους αυξάνει την ευελιξία του σετ, παρέχοντας τη δυνατότητα να προστίθενται όσες μπάρες χρειάζονται για την τοποθέτηση ενός κλινδρού φόρτωσης στην ιδανική θέση. Στον σχεδιασμό τους έχουν ληφθεί υπόψη οι ανάγκες του επαγγελματία χρήστη, επιτρέποντας τη ρύθμιση ενός ασφαλούς συστήματος φόρτωσης και μεταφοράς υλικών στην οροφή του οχήματος. Τα πλαϊνά πάνελ δίνουν μια κομψή αισθητική στο σετ, σύμφωνα με τα νέα μοντέλα οχημάτων. Τα πλαϊνά πάνελ Cruz Alu Side, μπορούν να χρησιμοποιηθούν ταυτόχρονα και σαν βάση διαφήμισης πάνω στην οποία μπορεί να τοποθετηθεί το λογότυπο ή τα στοιχεία της εταιρείας.

TR

Mat anotlanmış alüminyumdan üretilmiş yan paneller. Cruz Alu Side yan panelleri, Cruz Alu Kargo tavan barları gibi aksesuarlarla monte edilebilmek için özel olarak tasarlanmıştır. Özel tasarımı parçaların esnekliğini artırır ve böylece gereken sayıda tavan barını eklemeyi ve yük rulosunu en ideal pozisyonunda yerleşimiyi sağlar. Tasarımı, profesyonel kullanıcının ihtiyaçları için düşünüldüğünden aracın çatisına malzeme yükleyerek taşıma için güvenli bir sistem sunar. Yan paneller, yeni araç modelleriyle uyumlu bir şekilde parçalara estetik bir zarafet katar. Cruz Alu Side yan panelleri, aynı zamanda üzerine şirket bilgilerinin veya logosunun eklenebileceği reklam desteği olarak da kullanılabilir.

HR

Bočni paneli izrađeni od mat anodiziranog aluminija. Bočni paneli Cruz Alu Side posebno su osmišljeni za montažu kao dodatak s krovnim nosačima Cruz Alu Cargo. Njihov dizajn povećava fleksibilnost kompleta, omogućavajući dodavanje krovnih nosača po potrebi i postavljanje valjka za utovar na idealno mjesto. Pri dizajniranju uzete su u obzir potrebe profesionalnog korisnika, dopuštajući konfiguraciju sigurnog sustava za nošenje i prijevoz materijala na krovu vozila. Bočni paneli pridodaju eleganciji kompleta, u skladu s novim modelima vozila. Bočni paneli Cruz Alu Side mogu se upotrebljavati kao nosači za reklame na koje se postavljaju logotipi ili podatci poduzeća.

RU

Боковые панели из матового анодированного алюминия. Боковые панели Cruz Alu Side разработаны специально для монтажа в качестве аксессуаров совместно с поперечинами на крышу Cruz Alu Cargo. Их дизайн позволяет повысить гибкость всей конструкции, добавив необходимое количество поперечин и правильно разместить ролик для погрузки. При их разработке учтены потребности профессиональных пользователей, благодаря чему обеспечивается надежная система погрузки и перевозки грузов на крыше автомобиля. Боковые панели придают конструкции элегантный внешний вид, гармонично сочетаясь с новыми моделями автомобилей. Кроме того, боковые панели Cruz Alu Side могут использоваться для размещения рекламы, например, логотипа или данных компании.

PL

Panele boczne wykonane z matowego, anodowanego aluminium. Panele boczne Cruz Alu Side zostały zaprojektowane jako akcesorium do belek dachowych Cruz Alu Cargo. Pozwalają na zwiększenie możliwości wykorzystania zestawu poprzez umożliwienie dodania tyłu belek dachowych, ile jest konieczne, i umieszczenie rolki ładunkowej w odpowiedniej pozycji. Ich design uwzględnia potrzeby profesjonalistów, zapewniając bezpieczny system ładunku i transportu materiałów na dachu pojazdu. Panele boczne dodają zestawowi elegancji, w linii z nowymi modelami pojazdów. Panele boczne Cruz Alu Side mogą być zarazem wykorzystane jako podstawa pod reklamy, na której można zamieścić logo i dane firmy.

CZ

Boční panely vyrobené z matného eloxovaného hliníku. Boční panely Cruz Alu Side byly speciálně navrženy k namontování jako příslušenství střešních příčníků Cruz Alu Cargo. Jejich konstrukce umožňuje přidání potřebného počtu střešních příčníků a umístění nosného válce do ideální polohy, což zvyšuje flexibilitu sestavy. Jejich konstrukce zohlednila potřeby profesionálního uživatele a nabízí konfiguraci bezpečného systému pro náklad a přepravu materiálu na střeše vozu. Boční panely poskytují elegantní vzhled soupravy v souladu s novými automobilovými trendy. Boční panely Cruz Alu Side lze rovněž použít jako nosič reklamy, na kterém je možné umístit logo nebo firemní údaje.

HU

Matt, eloxált alumíniumból készült oldalpanelek. A Cruz Alu Side oldalpanelek kifejezetten a Cruz Alu Cargo tetőcsomagartóhoz tervezett, igény szerint felszerelhető kiegészítők. A dizájn növeli az együttes rugalmasságát: lehetővé teszi tetszőleges számú tetőcsomagartó rúd felszerelését, illetve egy rakodógörgő optimális elhelyezését. Tervezőskor figyelembe vették a hivatásos felhasználók igényeit, akik így biztonságos rendszert alakíthatnak ki a rakomány jármű tetején való szállításához. Az oldalpanelek elegáns megjelenést kölcsönöznek az együttesnek, az új járműtípusok esztétikájával összhangban. A Cruz Alu Side oldalpanelek egyben reklámfelületként is használhatók, itt lehet feltüntetni a vállalkozás logóját vagy adatait.

RO

Panouri laterale fabricate din aluminiu anodizat mat. Panourile laterale Cruz Alu Side, au fost special proiectate pentru montarea lor ca accesoriu împreună cu barele de plafon Cruz Alu Cargo. Prin designul lor sporesc flexibilitatea ansamblului, permițând adăugarea oricărui bare de plafon care ar putea fi necesare și amplasarea unui rulou de încărcare în poziția ideală. La proiectarea acestora s-au avut în vedere nevoile utilizatorului profesionist, permițând configurarea unui sistem sigur pentru încărcarea și transportul materialului pe plafonul vehiculului. Panourile laterale oferă un aspect elegant în ansamblu, aliniat cu noile modele de vehicule. Panourile laterale Cruz Alu Side, pot fi utilizate în același timp ca suport publicitar pe care pot fi inscripționate sigla sau datele companiei.

SL

Stranske plošče, izdelane iz matiranega eloksiranega aluminija. Stranske plošče Cruz Alu Side so bile oblikovane za montažo kot dodatek strešnim nosilcem Cruz Alu Cargo. Njihova oblika poveča gibljivost celotnega elementa, omogoča pa dodajanje toliko strešnih nosilcev, koliko je potrebno ter postavitev nakladalnega valja v primeren položaj. Pri njegovem oblikovanju so bile upoštevane potrebe profesionalnega uporabnika, kar je omogočilo konfiguracijo varnega sistema za natovarjanje in prevoz materiala na

strehu vozila. Stranske plošče zagotavljajo celoti elegantno estetiko v skladu z novimi modeli vozil. Stranske plošče Cruz Alu Side se lahko uporabljajo istočasno kot nosilci oglaševanja, na katere se vključi logotip ali podatke podjetja.

BG

Страничните панели, изработени от матов анодирани алуминий. Страничните панели Cruz Alu Side са специално проектирани за монтирането им като принадлежност с товарните греди за покрива Cruz Alu Cargo. Дизайнът им увеличават гъвкавостта на комплекта и дава възможност за добавяне на колкото е необходимо товарни греди, както и за поставянето на ролка за товарене на най-подходящото място. При проектирането им са взети под внимание нуждите на професионалния потребител, което позволява създаването на безопасна система за товарене и превоз на материалите на покрива на автомобила. Страничните панели допринасят за елегантната естетика на комплекта, в съответствие с новите модели автомобили. Страничните панели Cruz Alu Side могат да се използват едновременно и като рекламен носител, върху който да се постави логото или датите на фирмата.

Cruz aluminium extensible roller

PT

O rolo extensível de alumínio é um complemento ideal para as barras de tejadilho Cruz Alu Cargo para facilitar a carga e descarga de material. Por seu lado, o uso do rolo extensível protege o veículo contra golpes e riscos ao carregar ou descarregar material. O rolo foi fabricado em aço inoxidável para garantir uma maior durabilidade.

IT

Il rullo estensibile in alluminio è un accessorio perfetto per le barre portatetto da tetto Cruz Alu Cargo, che permetterà di caricare e scaricare il materiale più facilmente. Nel contempo, l'utilizzo del rullo estensibile protegge il veicolo da urti e graffi durante il carico o lo scarico del materiale. Il rullo è realizzato in acciaio inossidabile, per garantire una maggiore durata.

NL

De uitschuifbare aluminium rol is het perfecte complement voor de dakstangen Cruz Alu Cargo, om materiaal vlot te kunnen laden en lossen. De uitschuifbare rol beschermt het voertuig tegelijk tegen stoten en krassen tijdens het laden of lossen van materiaal. De rol is vervaardigd uit roestvrij staal voor een hoge duurzaamheid.

GR

Ο τηλεσκοπικός κλινδρός από αλουμίνιο είναι ένα ιδανικό αξεσουάρ για τις μπάρες οροφής Cruz Alu Cargo για εύκολη φόρτωση και εκφόρτωση των υλικών. Ταυτόχρονα, η χρήση του τηλεσκοπικού κλινδρού προστατεύει το όχημα από χτυπήματα και γρατσουνιές κατά τη φόρτωση και εκφόρτωση των υλικών. Ο κλινδρός έχει κατασκευαστεί από ανοξείδωτο ατσάλι για μεγαλύτερη διάρκεια ζωής.

TR

Uzatılabilir alüminyum boru, malzemelerin yüklenmesini ve indirilmesini kolaylaştırmak anlamında Cruz Alu Cargo taban barlarının mükemmel bir tamamlayıcısıdır. Ayrıca uzatılabilir boru kullanımı, aracı malzemelerin yüklenmesi ve indirilmesi sırasında oluşabilecek darbe ve çiziklere karşı korur. Boru, daha uzun süre dayanıklılığı garanti eden paslanmaz çelikten imal edilir.

HR

Aluminijski valjak s mogućnošću rastezanja savršen je dodatak krovnim nosačima Cruz Alu Cargo za olakšavanje utovara i istovara tereta. Istovremeno, upotreba valjka s mogućnošću rastezanja štiti vozilo od udaraca i ogrebotina prilikom utovara i istovara tereta. Valjak je izrađen od nehrđajućeg čelika što jamči njegovu dugotrajnost.

RU

Раздвижная система алюминиевых роликов — это идеальное дополнение для поперечин на крышу Cruz Alu Cargo, которое используется для погрузки и разгрузки материалов. Кроме того, благодаря использованию этой системы автомобиль защищен от ударов и царапин во время погрузки и разгрузки материалов. Система изготовлена из нержавеющей стали для обеспечения прочности и долговечности.

PL

Rozszerzana rolka aluminiowa to idealny dodatek do belek dachowych Cruz Alu Cargo, ułatwiający ładunek i rozładunek materiałów. Ponadto chroni samochód przed uderzeniami i zadrapaniami, które mogą powstać podczas ładowania i rozładowywania materiałów. Rolka wykonana jest z nierdzewnej stali, gwarantującej większą wytrzymałość.

CZ

Rozšiřitelný hliníkový válec je dokonalým doplňkem pro střešní příčnky Cruz Alu Cargo k usnadnění nakládání a vykládání materiálu. Použití roztažného válce zároveň chrání vozidlo před nárazy a poškrábáním při nakládání nebo vykládání materiálu. Válec je vyroben z nerezové oceli pro zajištění větší životnosti.

HU

A bővíthető alumínium tehertartó cső tökéletes kiegészítő a Cruz Alu Cargo tetőcsomagartó számára a fel- és lerakodás megkönnyítéséhez. A tehertartó cső ugyanakkor meg is védi a járművet a fel- és lerakodáskor előforduló ütdések, karcok ellen. A cső nagyon tartós, rozsdamentes acélból készült.

RO

Tubul telescopice din aluminiu este un accesoriu perfect pentru barele de plafon Cruz Alu Cargo, fiind destinat ușurării operațiilor de încărcare și descărcare a materialului. În același timp, prin utilizarea tubului telescopice se previne lovirea și zgârierea vehiculului în timpul încărcării și descărcării materialului. Tubul este fabricat din oțel inoxidabil, care-i garantează o durată de viață mai îndelungată.

SL

Raztegljivi aluminijasti valji so popolna dodatna oprema za strešne nosilce Cruz Alu Cargo, saj lajšanje nalaganje in razkladanje materiala. Hkrati pa raztegljivi aluminijasti valj med nakladanjem in razkladanjem materiala ščiti vozilo pred udarci in praskami. Valj je izdelan iz nerjavečega jekla, kar zagotavlja kar najdaljšo trajnost.

BG

Алуминиевата телескопична шина представлява идеално допълнение за багажни греди Cruz Alu Cargo и улеснява товаренето и разтоварването. В същото време, използването ѝ предпазва автомобила от удари и одрасквания по време на товарене и разтоварване. Шината е изработена от неръждаема стомана, което я прави по-устойчива.

Cruz Cargo Xpro Cruz Cargo Xpro SF

PT

Barras de tejadilho em aço galvanizado reforçado para veículos equipados com calha. Barras de aço para transporte de carga para carrinhas. Perfil rectangular em aço galvanizado revestido a polímeros de alta qualidade. Barras extra resistentes para transporte de carga. Protecção anti-corrosão eficiente. Todo o tipo de acessórios são encaixados facilmente.

IT

Barre da tetto in acciaio galvanizzato rinforzato per veicoli dotati di gocciolatoio. Barre portacarichi di acciaio per furgoni. Profilo quadrato di acciaio zincato rivestito di polimeri di alta qualità. Massima robustezza ed efficace protezione anticorrosione. Facile installazione di ogni tipo di accessorio.

NL

Dakstangen in versterkt verzinkt staal voor auto's met regenlijst. Stalen dakdragers voor bestelwagens. Gegalvaniseerd stalen vierkant profiel, versterkt en bedekt met hoogwaardige polymeren. Zeker sterk en effectieve corrosie bescherming. Alle toebehoren zijn eenvoudig te monteren.

GR

Μπάρες μεταφοράς φορτίου από χάλυβα για μικρά φορτηγά και 4x4 Τετράγωνο προφίλ από ενισχυμένο γαλβανισμένο χάλυβα, επικαλυμμένο με υψηλής ποιότητας πολυμερή. Μέγιστη ανθεκτικότητα και αποτελεσματική προστασία από τη διάβρωση. Εύκολη συναρμολόγηση όλων των ειδών αξεσουάρ.

TR

Yağmur oluklu araçlar için güçlendirilmiş galvanize çelik tavan çubukları. Çelik yük taşıyıcılar 4x4 ve hafif ticari araçlar için. Üst kalite polimerler ile kaplanmış dörtgen galvanizlenmiş çelik profil. Ağır yük için yük taşıyıcılar. Aşınmaya karşı etkili koruma. Her türlü aksesuar kolaylıkla monte edilebilir.

HR

Krovne šipke od ojačanog galvaniziranog čelika za vozila opremljena profilom za odbijanje kiše. Šipke za nosače tereta od čelika za kombije i 4x4. Kvadratni profil od ojačanog galvaniziranog čelika, prekriven polimerima visoke kvalitete. Maksimalna čvrstoća i učinkovita antikorozivna zaštita. Jednostavna montaža svih vrsta dodatka.

RU

Усиленные поперечины из гальванизированной стали для коммерческого транспорта с водостоками. Стальные поперечины для джипов и небольших микроавтобусов. Прямоугольные оцинкованные армированные стальные профили покрытые полимером. Высокая грузоподъемность. Эффективная антикоррозийная защита. Подходят все виды аксессуаров.

PL

Belki bagażnikowe ze wzmocnionej stali galwanizowanej dla samochodów dostawczych z rynienkami deszczowymi. Bagażniki stalowe dla 4x4 i małych van'ów. Czwokątny galwanizowany profil stalowy pokryty wysokiej jakości polimerami. Bagażnik do intensywnej pracy. Efektywne zabezpieczenie antykorozyjne. Wszystkie rodzaje akcesoriów są łatwe w montażu.

CZ

Střešní tyče z vyztužených galvanizovaných ocelí pro vozy vybavené odváděním dešťových vod. Ocelové nosiče pro vozy 4x4 a malé dodávkové vozy. Obdélníkový pozinkovaný ocelový profil pokrytý kvalitními polymery. Vysoce funkční pevné nosiče. Efektivní ochrana proti korozi. Všechny typy příslušenství lze snadno připravit.

HU

Tetőcsomagtartó rúd megerősített, galvanizált acélból vízelvezető vályúval rendelkező autókhoz. Acél tetőcsomagtartók 4x4 autók és könnyű haszongépjárművek számára. Négyzetes galvanized acélprofil magas minőségű polimer bevonattal. Nagy teherbírási tetőcsomagtartók. Hatékony korrózióellenes védelem. Az összes típusú tartozékok könnyű rögzítése.

RO

Bare de plafon din oțel zincat ranforsat pentru vehicule echipate cu bare longitudinale. Purtătoare de sarcină din oțel pentru vehicule 4x4 și furgonete mici. Profil dreptunghiular din oțel galvanizat, acoperit cu polimeri de calitate superioară. Purtătoare de sarcini grele. Protecție eficientă anti-oroziune. Toate tipurile de accesorii se montează ușor.

SL

Strešni drogovi iz ojačanega galvaniziranega jekla za vozila, opremljena z dežnim žlebom. Jeklene palice/strešni prtljažnik za dostavna vozila. Profil iz galvaniziranega jekla, prekrit s polimeri višje kakovosti. Strešni nosilci za prevoz težjega tovora. Kakovostna protikorozijska zaščita. Enostavna namestitve vseh vrst dodatkov.

BG

Напречни багажни греди от галванизирана стомана за автомобили, оборудвани с шини за оттичане на водата. Стоманени напречни багажни греди за бусове и автомобили 4x4. Квадратен профил от подсилена галванизирана стомана с висококачествено полимерно покритие. Максимална здравина и ефективна антикорозионна защита. Лесен монтаж на всички видове принадлежности.

Cruz Oplus SR+ Cruz Cargo Spro

PT

Barras de tejadilho em aço galvanizado reforçado de 30x20. Barras de aço para transporte de carga para carrinhas. Perfil rectangular de aço galvanizado, revestido com polímeros de alta qualidade. Barras extra resistentes para transporte de carga. Protecção anti-corrosão eficiente. Todo o tipo de acessórios são encaixados facilmente.

IT

Barre da tetto in acciaio galvanizzato rinforzato 30x20. Barre portacarichi di acciaio per furgoni. Profilo rettangolare di acciaio zincato rivestito di polimeri di alta qualità. Massima robustezza ed efficace protezione anticorrosione. Facile installazione di ogni tipo di accessorio.

NL

Dakstangen in versterkt verzinkt staal 30x20. Stalen dakdragers voor bestelwagens. Gegalvaniseerd stalen vierkant profiel, versterkt en bedekt met hoogwaardige polymeren. Zeker sterk en effectieve corrosie bescherming. Alle toebehoren zijn eenvoudig te monteren.

GR

Μπάρες οροφής από γαλβανισμένο χάλυβα ενισχυμένο με 30x20. Μπάρες μεταφοράς φορτίου από χάλυβα για μικρά φορτηγά και 4x4. Επίπεδη γαλβανιζέ σιδερένια υφά, καλυμμένη με υψηλής ποιότητας πολυμερή υλικά. Ανθεκτικές και με αποτελεσματική προστασία από τη διάβρωση. Εύκολη συναρμολόγηση όλων των ειδών αξεσουάρ.

TR

Güçlendirilmiş galvanize çelik 30x20 tavan çubukları. Çelik yük taşıyıcılar 4x4 ve hafif ticari araçlar için. Dikdörtgen profil ara barlar galvanize edilmiş çelik profilden, yüzeyi yüksek kalite polimer(plastik alaşım) kaplama. Ağır yük için yük taşıyıcılar. Aşınmaya karşı etkili koruma. Her türlü aksesuar kolaylıkla monte edilebilir.

HR

Krovne šipke od ojačanog galvaniziranog čelika 30x20. Šipke za nosače tereta od čelika za kombije i 4x4. Pravokutni galvanizirani čelični profil, presvučen vrlo kvalitetnim polimerom. Otporne i s učinkovitom antikorozivnom zaštitom. Jednostavna montaža svih vrsta dodatka.

RU

Усиленные поперечины 30x20 мм из гальванизированной стали. Стальные поперечины для джипов и небольших микроавтобусов. Прямоугольный гальванизированный стальной профиль с высококачественным полимерным покрытием. Высокая грузоподъемность. Эффективная антикоррозийная защита. Подходят все виды аксессуаров.

PL

Belki dachowe ze stali galwanizowanej, wzmocnione profile 30x20 mm. Bagażniki stalowe dla 4x4 i małych van'ów. Prostokątne profile ze stali galwanizowanej, pokryte wysokiej jakości polimerami. Bagażnik do intensywnej pracy. Efektywne zabezpieczenie antykorozyjne. Wszystkie rodzaje akcesoriów są łatwe w montażu.

CZ

Střešní tyče z vyztužených galvanizovaných ocelí 30x20. Ocelové nosiče pro vozy 4x4 a malé dodávkové vozy. Obdélníkový pokovený ocelový profil, potažený vysoce kvalitním polymérem. Vysoce funkční pevné nosiče. Efektivní ochrana proti korozi. Všechny typy příslušenství lze snadno připravit.

HU

30x20 mm-es tetőcsomagtartó rúd megerősített, galvanizált acélból. Acél tetőcsomagtartók 4x4 autók és könnyű haszongépjárművek számára. Galvanizált téglalap alakú acélprofil, jó minőségű műanyag bevonattal. Nagy teherbírási tetőcsomagtartók. Hatékony korrózióellenes védelem. Az összes típusú tartozékok könnyű rögzítése.

RO

Bare de plafon din oțel zincat ranforsat 30x20. Purtătoare de sarcină din oțel pentru vehicule 4x4 și furgonete mici. Profil din oțel rectangular, galvanizat, acoperit cu polimeri de calitate ridicată. Purtătoare de sarcini grele. Protecție eficientă anti-oroziune. Toate tipurile de accesorii se montează ușor.

SL

Strešni drogovi iz ojačanega galvaniziranega jekla z merami 30x20. Jeklene palice/strešni prtljažnik za dostavna vozila. Profil iz galvaniziranega jekla, prekrit s polimeri višje kakovosti. Strešni nosilci za prevoz težjega tovora. Kakovostna protikorozijska zaščita. Enostavna namestitve vseh vrst dodatkov.

BG

Напречни багажни греди от подсилена галванизирана стомана 30 x 20. Стоманени напречни багажни греди за пикапи и автомобили 4x4. Правоъгълен профил от галванизирана стомана с висококачествено полимерно покритие. Здравя и с ефективна антикорозионна защита. Лесен монтаж на всички видове принадлежности.

Cruz rear door ladder type B

PT

Escada de acesso para a porta traseira. Escada para aceder ao porta-bagagens do veículo que se coloca sobre a porta traseira da carrinha. Adaptável a todo o tipo de portas sem necessidade de realizar perfurações. Possibilidade de colocação inclusivamente em carrinhas com partes envidraçadas. Maior rigidez graças aos tubos de maior secção. Acabamento em pintura rugosa anti-deslizamento. Cumpre a normativa anti-deslizamento DIN 51130; Anti-slip R-11. Necessário para a sua montagem o Cruz Kit rear door ladder específico para cada veículo. Não compatível com porta traseira.

IT

Scala di accesso al portellone posteriore Scala di accesso al portabagagli del veicolo da posizionare sul portellone posteriore del furgone. Adattabile a ogni tipo di portellone senza che sia necessario effettuare perforazioni. Possibilità di posizionarlo anche su furgoni vetrati. Elevata rigidità grazie ai tubi di maggiore spessore. Finitura in vernice ruvida antiscivolo. Osserva la normativa antiscivolo DIN 51130; Anti-slip R-11. Per il montaggio è necessario il Cruz Kit rear door ladder specifico per ogni veicolo. Non compatibile con veicoli dotati di portellone posteriore.

NL

Toegangsladder voor het achterportier. Ladder om bij de dakdrager te komen en die op het achterportier van de bestelwagen wordt geplaatst. Kan worden aangepast aan elk type portier zonder dat geboord moet worden. Kan ook worden geplaatst in bestelwagens met veel beglazing. Hogere sterkte dankzij de buizen met ruime doorsnede. Afwerking in ruwe lak met anti-slipeigenschappen. Voldoet aan norm DIN 51130; Anti-slip R-11. Specifieke Cruz Kit rear door ladder voor elk voertuig nodig voor de montage. Niet compatibel met achterklep.

GR

Σκάλα πρόσβασης στην πίσω πόρτα. Σκάλα για την πρόσβαση στη σχάρα αποσκευών του οχήματος, η οποία τοποθετείται στην πίσω πόρτα του φορτηγού. Προσαρμόζεται σε κάθε είδους πόρτα χωρίς να χρειάζονται διατρήσεις. Δυνατότητα τοποθέτησης ακόμη και σε φορτηγάκια με τζάμια. Μεγαλύτερη ακαμψία χάρη στους σωλήνες μεγαλύτερης διαμέτρου. Βαφή ανάγλυφης υφής με αντιολισθητικές ιδιότητες. Πληροί το πρότυπο αντιολισθησης DIN 51130 Anti-slip R-11. Απαραίτητο για τη συναρμολόγηση του Cruz Kit rear door ladder ειδικό για κάθε όχημα. Δεν είναι συμβατό με το πορτμπαγκάζ.

TR

Arka kapı için giriş merdiveni. Kamyonetin arka kapısı üzerinde bulunan araç raflarına erişmek için merdiven. Delik açmaya gerek olmadan her kapı türüne uyum sağlar. Minibüslere bile kurulum imkanı. Daha büyük kesitli borular sayesinde üstün sağlamlık. Kaymayı önleyici pürüzlü bir boya ile boyanmıştır. DIN 51130; Anti-slip R-11 kaymayı önleme standardına uygundur. Montajı için her araca özgü Cruz Kit rear door ladder gereklidir. Bagaj kapısıyla uyumlu değildir.

HR

Ljestve za pristup na stražnjim vratima. Ljestve za pristup krovnom nosaču vozila smještene iznad stražnjih vrata kombi vozila. Prilagodljivo za sve vrste vrata bez bušenja rupa. Moguće postavljanja i na ostakljena kombi vozila. Veća krutost zahvaljujući cijevima većeg presjeka. Završna obrada s hrapanom površinom za sprječavanje proklizavanja. Zadovoljava normu za sprječavanje proklizavanja DIN 51130; Anti-slip R-11. Potrebano montirati Cruz Kit rear door ladder na poseban način za svako vozilo. Nije kompatibilno s vozilima sa stražnjim vratima.

RU

Лестница для задней двери. Лестница для доступа к грузовой корзине, предназначенная для установки на задней двери фургона. Адаптируется ко всем типам дверей без необходимости выполнения отверстий. Возможность установки даже на фургонах с застекленными дверями. Повышенная жесткость благодаря использованию труб большого сечения. Покрытие противоскользящей краской. Соответствует требованиям нормы DIN 51130 в отношении сопротивления скольжению; Anti-slip R-11. Несовместима с задней подъемной дверью.

PL

Drabinka na tylnie drzwi. Drabinka zapewniająca dostęp do bagażnika dachowego pojazdu, montowana na tylnych drzwiach furgonetki. Pasuje do różnego rodzaju drzwi – bez potrzeby wiercenia otworów. Z możliwością mocowania nawet na furgonetkach z przeszklenymi drzwiami. Szywniejsza dzięki rurom o większym przekroju. Z przeciwpoślizgowym, chropowatym wykończeniem. Spełnia normy antypoślizgowe DIN 51130; klasa R11. Do montażu niezbędny jest zestaw Cruz Kit rear door ladder, specjalny dla każdego pojazdu. Niekompatybilna z tylną klapy.

CZ

Přístupový žebřík na zadní dveře. Žebřík pro přístup ke střešnímu nosiči vozu, s umístěním na zadní dveře dodávky. Lze přizpůsobit jakémukoli typu dveří, bez potřeby vrtání. Možnost umístění i na prosklené dodávky. Větší pevnost díky trubkám s větším průměrem. Povrch s hrubým protiskluzovým nátěrem. Splňuje předpis DIN 51130; Anti-slip R-11. Žebřík rear door ladder potřebný pro montáž Cruz Kit dle specifikací každého vozidla. Není kompatibilní se zadními výklopnými dveřmi.

HU

Létra a hátsó ajtóhoz. A furgon hátsó ajtajára szerelt létra, amellyel hozzá lehet férni a tető poggyásztartóhoz. Minden ajtótípusnál alkalmazható, nincs szükség furatokra a karosszérián. Úvegezett hátsó ajtókra is felszerelhető. A nagyobb átmérőjű csövek nagyobb szilárdságot biztosítanak. Csúszásmentes, érdes festett felület. Megfelel a csúszásmentességről szóló DIN 51130 és Anti-slip R-11 szabványoknak. Felszereléséhez a minden járműhöz speciálisan tervezett „Cruz Kit rear door ladder” szerelőkészlet szükséges. Nem kompatibilis felfelé nyíló hátsó ajtóval.

RO

Scară pentru portiera din spate. Scară pentru accesul la cutia portbagaj a vehiculului, atașabilă la portiera din spate a furgonetei. Se adaptează la toate tipurile de portiere, fără a fi nevoie de perforare. Poate fi depozitată chiar și în furgonetele cu geam. Rigiditate mărită asigurată de secțiunea mai mare a tuburilor. Finisaj cu vopsea rugoasă antiderapantă. Conform cu standardul antiderapaj DIN 51130; Anti-slip R-11. Pentru montare este necesar kitul Cruz Kit rear door ladder, specific fiecărui vehicul. Nu este compatibil cu vehiculele cu hayon.

SL

Lestev za dostop za zadnja vrata. Lestev za dostop do strešnega nosilca vozila za namestitve na zadnja vrata kombija. Prilagodljiva za vse vrste vrat, brez vrtanja. Možnost namestitve tudi na zastekljene dele kombija. Večja trdnost zahvaljujoč cevm večjih dimenzij. Površino obdelana z grobim ndrsečim premazom. V skladu z uredbo o odpornosti proti drsenju DIN 51130; Anti-slip R-11. Za montažo je potreben Cruz Kit rear door ladder, specifičen za vsako vozilo. Ni združljivo s prtljažnimi vrati.

BG

Стълба за достъп за задната врата. Стълба за достъп до багажника на автомобил, която се поставя на задната врата на буса. Адаптира се към всички видове врати, без да е необходимо пробиване на отвори. Възможност за поставяне и към остъклени врати. По-стабилна благодарение на тръбите с по-голямо сечение. Покрытие с грапава боя против подхлъзване. Отговаря на стандарта за устойчивост на хлъзгане DIN 51130; устойчивост на хлъзгане R-11. Необходим за монтажа комплект Cruz Kit rear door ladder, специфичен за всеки автомобил. Несъвместим с отваряща се нагоре задна врата.

Cruz Evo Rack Alu

PT

Porta-bagagens ergonómico fabricado em alumínio anodizado mate. Porta-bagagens fabricado completamente em alumínio com design compacto, robusto e ergonómico. Inovador sistema de fixação rápida dos tubos de grade, agora em alumínio, com design aerodinâmico e calha posterior para o acoplamento de acessórios. Perfis laterais com ranhura dupla para uma maior flexibilidade e ajuste a cada modelo de veículo.

IT

Portabagagli ergonómico fabbricato in alluminio anodizzato opaco. Portabagagli fabbricato completamente in alluminio, con design compatto, robusto ed ergonomico. Innovativo sistema di fissaggio rapido dei tubi della griglia, ora in alluminio, con design aerodinamico e guida posteriore per l'abbinamento di accessori. Profili laterali con doppia scanalatura per maggiore flessibilità e adattamento a ciascun modello di veicolo.

NL

Ergonomische dakdrager vervaardigd in mat geanodiseerd aluminium. Volledig aluminium dakdrager met compact, robuust en ergonomisch ontwerp. Innovatief systeem voor snelle bevestiging van de roosterbuizen, nu in aluminium, met aerodynamisch ontwerp en geleiding achteraan voor de koppeling van accessoires. Zijprofielen met dubbele gleuf voor meer flexibiliteit en aanpassing aan elk voertuigmodel.

GR

Εργονομική σχάρα αποσκευών κατασκευασμένη από ανωδιωμένο αλουμίνιο σε ματ. Σχάρα αποσκευών κατασκευασμένη ολόκληρη από αλουμίνιο με συμπαγή, ισχυρό και εργονομικό σχέδιασμα. Νεωτερικό σύστημα γρήγορης προσαρμογής των σωλήνων της σχάρας, τώρα από αλουμίνιο, με αεροδυναμικό σχέδιο και πίσω διάδρομο για τη σύνδεση των αξεσουάρ. Πλαϊνά προφίλ με διπλή σχισμή για καλύτερη προσαρμοστικότητα και στερέωση σε κάθε μοντέλο οχήματος.

TR

Mat anotlanmış alüminyumdan üretilmiş ergonomik raflar. Kompakt, sağlam ve ergonomik bir tasarımı sahip, tamamen alüminyumdan üretilmiş raflar. Aksesuarların takılması için arka palet ve aerodinamik tasarımı sahip, şimdi alüminyumdan üretilen izgara borularının yenilikçi seri bağlama sistemi. Her araç modeline uygun ve üstün esneklik için çift oluklu yan profiller.

HR

Ergonomski krovni nosač izrađen od mat anodiranog aluminija. Krovni nosač izrađen u potpunosti od aluminija kompaktnog dizajna, robusan i ergonomski konstruiran. Inovativan sustav za brzo pričvršćivanje cijevi rešetke, sada od aluminija, s aerodinamičnim dizajnom i stražnjom rešetkom za spajanje dodatne opreme. Bočni profili s dvostrukim utorima za veću fleksibilnost i prilagodljivost svakom modelu vozila.

RU

Эргономичная грузовая корзина из матового анодированного алюминия. Грузовая корзина, полностью изготовленная из алюминия, с компактной, прочной и эргономичной конструкцией. Инновационная система быстрой фиксации труб решетки,

изготовленных из алюминия, с аэродинамической конструкцией и задним рельсом для крепления аксессуаров. Боковые профили с двойным пазом, что обеспечивает повышенную гибкость и адаптацию к каждой модели автомобиля.

PL

Ergonomiczny bagażnik dachowy wykonany z matowego, anodowanego aluminium. Bagażnik dachowy wykonany w całości z aluminium o kompaktowym, solidnym i ergonomicznym kształcie. Innowacyjny system szybkiego montowania poprzecznych rurek – teraz aluminiowych – o aerodynamicznym kształcie i z tylnym rowkiem T do montażu akcesoriów. Boczne profile z podwójną szczeliną zapewniające większą elastyczność oraz dopasowujące się do każdego modelu pojazdu.

CZ

Ergonomický střešní nosič vyrobený z matného eloxovaného hliníku. Střešní nosič, kompletně vyrobený z hliníku s kompaktním, robusním a ergonomickým designem. Inovativní systém rychlého upevnění příčnic (trubek) střešního nosiče, nyní z hliníku, s aerodynamickým designem a zadní lištou pro upevnění příslušenství. Boční profily s dvojitou drážkou pro lepší flexibilitu a přizpůsobení jednotlivým modelům vozidel.

HU

Matt, eloxált alumíniumból gyártott ergonomikus poggyásztartó. Erős, ergonomikus és kompakt kialakítású alumínium csomagtartó. Új rendszerű, gyorsrögzítésű alumínium keresztcsövek aerodinamikus kialakítással, hátulsó kiegészítő rúddal a tartozékok rögzítéséhez. A dupla horonnyal ellátott oldalsó profilok rugalmasabbak és jobban illeszkednek az egyes járműtípusokhoz.

RO

Cutie portbagaj ergonomică fabricată din aluminiu anodizat mat. Cutie portbagaj fabricată integral din oțel galvanizat cu design compact, robust și ergonomic. Sistem inovator de fixare rapidă a tuburilor tip grilă, acum din aluminiu, cu design aerodinamic și șanț posterior pentru prinderea accesoriilor. Profiluri laterale cu nervură dublă care asigură o mai mare flexibilitate și ajustare la fiecare model de vehicul.

SL

Ergonomsko oblikovan střešní nosilec, izdelan iz matiranega eloksiranega aluminija. Střešní nosilec, v celoti izdelan iz aluminija, ter kompakten, robusne in ergonomske oblike. Inovativni sistem hitrega pritrdjevanja cevi rešetke, sedaj iz aluminija, aerodinamične oblike ter zadnje palice za pritrdjevanje dodatkov. Stranski profili z dvojno režo za večjo fleksibilnost in prilagodljivost vsakemu modelu vozila.

BG

Εργονομичен багажник, изработен от матов анодизиран алуминий. Багажник, изработен изцяло от алуминий, с компактен дизайн, здрав и ергономичен. Иновативна система за бързо закрепване на тръбите на скарата, вече от алуминий, с аеродинамичен дизайн и задна репса за закрепване на принадлежности. Странични профили с два канала за по-голяма гъвкавост и напасване към всеки модел автомобил.

Cruz Evo Rack Pro

PT

Porta-bagagens de aço galvanizado extremamente robusto e ergonómico. Maior resistência a condições climáticas extremas graças ao fabrico em aço galvanizado. Maior aerodinâmica graças ao novo defletor de alumínio. Protecções laterais de maior altura o que garante uma maior segurança da carga transportada.

IT

Portabagagli in acciaio galvanizzato con design compatto, robusto ed ergonomico. Grande rigidità strutturale grazie a una progettazione specifica per ogni modello di veicolo e a profili di maggiore spessore. Maggiore resistenza a condizioni climatiche estreme, grazie alla fabbricazione in acciaio galvanizzato. Migliore aerodinamica grazie al nuovo deflettore in alluminio. Sponde laterali più alte per una maggiore sicurezza del carico trasportato.

NL

Uiterst robuuste en ergonomische dakdrager van verzinkt staal. Grote structurele sterkte dankzij het specifieke ontwerp voor elk voertuigmodel en de profielen met grotere doorsnede. Hogere weerstand tegen extreme weersomstandigheden dankzij de verwaardiging in verzinkt staal. Beter aerodynamisch dankzij de nieuwe windgeleider van aluminium. Hogere zijleuningen, waardoor de vervoerde lading beter beveiligd wordt.

GR

Σχάρα αποσκευών από γαλβανισμένο χάλυβα, άκρως ισχυρή και εργονομική. Μεγάλη δομική ακαμψία λόγω του ότι έχουν σχεδιαστεί ειδικά για κάθε μοντέλο οχήματος και διαθέτουν προφίλ μεγαλύτερων διαμέτρων. Μεγαλύτερη αντίσταση σε αντίξοες καιρικές συνθήκες χάρη στην κατασκευή της από γαλβανισμένο χάλυβα. Καλύτερη αεροδυναμική χάρη στο νέο αλουμινένιο εκτροπέα. Κάθετα κυκλωδίσματα μεγαλύτερου ύψους, που εξασφαλίζουν περισσότερη ασφάλεια του μεταφερόμενου φορτίου.

TR

Son derece sağlam ve ergonomik galvanize çelik raflar. Her araç modeli için özel olarak tasarlanmış olması ve daha büyük kesitli profillerle sahip olması sayesinde, yüksek yapışal dayanıklılık. Üretiminde kullanılan galvanize çelik sayesinde sert iklim koşullarına daha yüksek direnç. Tasarımı, profesyonel kullanıcılarla aracın gatisına malzeme yükleyerek taşımak için güvenli bir sistem sunar. Yeni alüminyum deflektör sayesinde daha üstün aerodinamizm. Taşınan yükün daha emniyetli olmasını sağlayan, daha yüksek yan korkuluklar.

HR

Iznimno robusan i ergonomski dizajniran krovni nosač od galvaniziranog čelika. Velika strukturalna čvrstoća, jer su dizajnirani posebno za svaki model vozila i imaju profile većeg presjeka. Povećana otpornost u ekstremnim vremenskim uvjetima zahvaljujući izradi od galvaniziranog čelika. Bolja aerodinamičnost zahvaljujući novom aluminijском deflektoru. Više bočne prečke omogućavaju povećanu sigurnost tereta koji se prevozi.

RU

Очень прочная и эргономичная грузовая корзина из оцинкованной стали. Высокая структурная жесткость благодаря разработке для каждой модели автомобиля и большому сечению профилей. Использование оцинкованной стали обеспечивает повышенную устойчивость к экстремальным климатическим условиям. Повышенная аэродинамичность благодаря новому алюминиевому дефлектору. Более высокие борта, обеспечивающие повышенную безопасность перевозимого груза.

PL

Wyjątkowo solidny i ergonomiczny bagażnik dachowy ze stali galvanizowanej. Bardzo mocna struktura – została specjalnie zaprojektowana dla każdego modelu pojazdu i przystosowana do większych rozmiarów. Większa odporność na ekstremalne warunki klimatyczne dzięki wykonaniu ze stali galvanizowanej. Lepsza aerodynamika dzięki nowemu aluminiowemu spojlerowi. Wyższe boczne poręcze zapewniające większe bezpieczeństwo przewożonego ładunku.

CZ

Střešní nosiče z galvanizované oceli, extrémně robustní a ergonomické. Vysoká strukturální pevnost díky speciálnímu designu pro každý jednotlivý model vozu a profily s větším průměrem. Vzhledem k tomu, že jsou vyrobeny z galvanické oceli, mají zvýšenou odolnost vůči extrémním klimatickým podmínkám. Lepší aerodynamika díky novému hliníkovému deflektoru. Vyšší boční listy, zaručující vyšší bezpečnost přepraveného nákladu.

HU

Rendkívül erős és ergonomikus kialakítású, galvanizott acél poggyásztartó. Nagy szerkezeti szilárdságot biztosít, mivel kifejezetten az egyes járműtípusokhoz és nagyobb keresztmetszetű elemekhez tervezték. A galvanizált acél kialakításnak köszönhetően jobban ellenáll a szélsőséges időjárásnak. Az új alumínium terelőlemez jobb aerodinamikai jellemzőket biztosít. A magasabb oldalsó korlátoknak köszönhetően biztonságosabb a rakomány szállítása.

RO

Cutie portbagaj din oțel galvanizat extrem de robust și ergonomic. Structură foarte rigidă, proiectată special pentru fiecare model de vehicul, cu profiluri cu secțiune mai mare. Rezistență măsurată la condiții meteorologice extreme multumită oțelului galvanizat din care sunt fabricate. Aerodinamică sporită multumită noului deflector din aluminiu. Balustrade laterale mai înalte, care garantează o siguranță mai ridicată a încărcăturii transportate.

SL

Izjemno robusten in ergonomsko oblikovan pocinkan jeklen strešni nosilec. Trdnost strukture je velika, saj so nosilci oblikovani za vsak model vozila posebej in imajo večje profile. Ker so izdelani iz pocinkanega jekla, zagotavljajo večjo odpornost v ekstremnih klimatskih razmerah. Večja aerodinamika zaradi novega odbojnika iz aluminija. Višji stranski letvi, kar za zagotavlja večjo varnost pri prevozu tovora.

BG

Багажник от галванизирана стомана, изключително здрав и ергономичен. Голяма конструктивна здравина благодарение на факта, че са специално проектирани за всеки модел автомобил, а профилите им са с по-голямо сечение. По-добра устойчивост на екстремни климатични условия, тъй като са произведени от галванизирана стомана. Оптимизирана аеродинамика благодарение на новия алуминиев дефлектор. Странични прегради с по-голяма височина, осигуряващи по-голяма безопасност на превозваните товари.

Cruz Evo Rack**Cruz Evo Rack module****PT**

Porta-bagagens de aço galvanizado com design compacto, robusto e ergonômico. Maior resistência a duras condições climáticas graças ao fabrico em aço galvanizado. Estrutura robusta com um novo design que confere uma maior rigidez ao conjunto. Inovador sistema de fixação rápida dos tubos de grade que, unidos ao novo design de tubos laterais com calha interior contínua, melhoram o tempo de montagem. Redesign completo de medidas para melhorar a adaptação a cada modelo de veículo.

IT

Portabagagli in acciaio galvanizzato con design compatto, robusto ed ergonomico. Maggiore resistenza a condizioni climatiche dure, grazie alla fabbricazione in acciaio galvanizzato. Struttura robusta con nuovo design che conferisce maggiore rigidità d'insieme. Innovativo sistema di fissaggio rapido dei tubi griglia che, insieme al nuovo design dei tubi laterali con guida interna continua, riduce il tempo di montaggio. Nuovo design completo delle misure per un adattamento migliore a ogni modello di veicolo.

NL

Dakdrager van verzinkt staal met compact, robuust en ergonomisch ontwerp. Hogere weerstand tegen ongunstige weersomstandigheden dankzij de vervaardiging in verzinkt staal. Robuuste structuur met nieuw ontwerp dat het geheel een hogere rigiditeit geeft. Innovatief systeem voor snelle bevestiging van de roosterbuizen, die samen met het nieuwe ontwerp van de zijbuis met doorlopende binnengeleiding de montagetijd verkorten. Compleet nieuw ontwerp van de afmetingen voor betere aanpassing aan elk voertuigmodel.

GR

Σχάρα αποσκευών από γαλβανισμένο χάλυβα με συμπαγή, ισχυρή και εργονομικό σχεδιασμό. Μεγαλύτερη αντίσταση σε αντίξοες καιρικές συνθήκες χάρη στην κατασκευή της από γαλβανισμένο χάλυβα. Ισχυρή δομή με νέο σχεδιασμό που προσδίδει μεγαλύτερη ακαμψία στο σύνολο εξοπλισμού. Νεωτερικό σύστημα γρήγορης προσαρμογής των σωληνών της σχάρας, οι οποίοι, ενωμένοι με τους εγκάρσιους σωλήνες νέου σχεδιασμού με συνεχόμενο εσωτερικό διάδρομο, βελτιώνουν τον χρόνο συναρμολόγησης. Πλήρης ανασχεδιασμός διαστάσεων για καλύτερη προσαρμογή σε κάθε μοντέλο οχήματος.

TR

Kompakt, sağlam ve ergonomik bir tasarıma sahip, galvanize çelikten raflar. Üretimde kullanılan galvanize çelik sayesinde sert iklim koşullarına daha yüksek direnç. Araca daha üstün dayanıklılık sağlayan yeni tasarımlı sağlam yapı. Yeni yan boru tasarımı sürekli iç palet ile birleştirilen izgara borularının yenilikçi seri bağlama sistemi, montaj süresini kısaltır. Her araç modeline daha iyi uyum sağlamak üzere eksiksiz şekilde yeniden tasarlanmış ölçüler.

HR

Krovni nosač od galvaniziranog čelika kompaktnog dizajna, robusan i ergonomski konstruiran. Povećana otpornost u teškim vremenskim uvjetima zahvaljujući izradi od galvaniziranog čelika. Robusna konstrukcija s novim dizajnom kojime se postize veća krutost kompleta. Inovativni sustav brzog pričvršćivanja cijevi i rešetke koji zajedno s novim dizajnom bočnih cijevi s uzdužnom kliznom tračnicom, skraćuju vrijeme potrebnog za montažu. Potpuno novi dizajn mjera za bolju prilagodbu prema svakom modelu vozila.

RU

Грузовая корзина из оцинкованной стали с компактной, прочной и эргономичной конструкцией. Использование оцинкованной стали обеспечивает повышенную устойчивость к суровым климатическим условиям. Прочная конструкция с новым дизайном, обеспечивающим повышенную жесткость. Инновационная система быстрой фиксации труб решетки, что, в сочетании с новой конструкцией боковых труб с внутренним рельсом, позволяет сократить время монтажа. Полная переработка размеров для лучшей адаптации к каждой модели автомобиля.

PL

Bagażnik dachowy ze stali galwanizowanej o kompaktowym, solidnym i ergonomicznym kształcie. Większa odporność na trudne warunki klimatyczne dzięki wykonaniu ze stali galwanizowanej. Mocna struktura o nowym designie, nadająca większą sztywność zestawowi. Innowacyjny system szybkiego montowania poprzecznych rurek, które wraz

z rurkami bocznymi o nowym designie i z wewnętrznym rowkiem skracają czas montażu. Calkowicie zmienione wymiary, dzięki czemu lepiej dopasowuje się do każdego modelu pojazdu.

CZ

Střešní nosič z galvanizované oceli s kompaktním designem, robustní a ergonomický. Vyšší odolnost v těžkých klimatických podmínkách, díky výrobě z galvanické oceli. Robustní struktura s novým designem, která dodává sestavě vyšší pevnost. Inovativní systém pro rychlé upevnění příčniců (trubek) střešního nosiče, které společně s novým designem podélníků (bočních trubek) s kontinuální vnitřní kolejnicí urychlují čas montáže. Kompletní přepracování rozměrů pro lepší přizpůsobení jednotlivým modelům vozů.

HU

Erős, ergonomikus és kompakt kialakítású, horganyzott acél csomagtartó. A galvanizált acél alkalmazásának köszönhetően jobban ellenáll a szélsőséges időjárásnak. Az új formatervezésű, erős kialakítás növeli a szerkezet szilárdságát. Új rendszerű, gyorsrögzítésű keresztcsövek, amelyek az új kialakítású, folytonos belső sínrel ellátott oldalcsövekhez kapcsolódnak, ezáltal gyorsabban felszerelhető.

RO

Cutie portbagaj din oțel galvanizat cu design compact, robust și ergonomic. Rezistență măsurată la condiții meteorologice aspre multumită oțelului galvanizat din care este fabricată. Structură robustă, cu un nou design, prin care ansamblul devine mult mai rigid. Sistem inovator de fixare rapidă a tuburilor tip grilă care, în combinație cu noul design al tuburilor laterale cu șanț interior continuu, reduce timpul de montaj. Redimensionare integrală pentru o mai bună adaptare la fiecare model de vehicul.

SL

Pocinkani jekleni strešni nosilec kompaktno, robusno in ergonomski oblike. Izdelan iz pocinkanega jekla, kar zagotavlja večjo odpornost v težkih klimatskih razmerah. Robustna struktura nove oblike, ki celoti zagotavlja večjo trdnost. Inovativen sistem hitrega pritrdjevanja cevi rešetke, ki povezane z novo obliko stranskih cevi z notranjimi palicami skrajšajo čas montaže. Popolno preoblikovanje mer za boljše prilaganje vsakemu modelu vozila.

BG

Багажник от галванизирана стомана с компактен дизайн, здрав и ергономичен. По-добра устойчивост на тежки климатични условия, тъй като са произведени от галванизирана стомана. Здрава конструкция с нов дизайн, който придава по-голяма стабилност на комплекта. Иновативна система за бързо закрепване на тръбите на скарата, които заедно с новия дизайн на страничните тръби с непрекъсната вътрешна релса, намаляват времето за сглобяване. Пълно актуализиране на размерите за по-добро приспособяване към всеки модел автомобил.

Cruz Safari**PT**

Módulo porta-bagagens especialmente concebido para veículos 4x4. O módulo Cruz Safari é um porta-bagagens robusto, duradouro e com grande capacidade de carga. O seu desenho inclui balastradas por todo o seu perímetro e um defletor integrado de origem para uma melhor aerodinâmica e segurança. Grande variedade de acessórios específicos, compatíveis com os restantes porta-bagagens Cruz de aço e criados para satisfazer as necessidades do utilizador de veículos 4x4.

IT

Modulo portabagagli appositamente progettato per veicoli 4x4. Il modulo Cruz Safari è un portabagagli robusto e durevole, con un'elevata capacità di carico. Il modello è dotato di corrimano lungo tutto il perimetro e deflettore integrato di serie, per migliori prestazioni aerodinamiche e maggiore sicurezza. Grande varietà di accessori specifici, compatibili con gli altri portabagagli Cruz in acciaio, progettati per soddisfare le necessità degli utenti di veicoli 4x4.

NL

Bagagedragermodule speciaal ontworpen voor 4x4 voertuigen. De Cruz Safari-module is een robuuste, duurzame bagagedrager met groot laadvermogen. Het ontwerp bevat rondom-rail en een geïntegreerde afschermplaat, voor betere aerodynamica en veiligheid. Ruim aanbod van specifieke accessoires, compatibel met de rest van de stalen Cruz-dakdragers en ontworpen om aan alle behoeften van de gebruiker van 4x4 voertuigen te voldoen.

GR

Μονάδα αποσκευών ειδικά σχεδιασμένη για οχήματα 4x4. Η μονάδα Cruz Safari είναι ένα σύστημα αποσκευών ανθεκτικό, δυνατό και με μεγάλη χωρητικότητα φορτίου. Ο σχεδιασμός του περιλαμβάνει κυκλωδώματα σε όλη του την περίμετρο και ένα ενσωματωμένο χώρισμα για καλύτερη αεροδυναμική και ασφάλεια. Μεγάλη ποικιλία ειδικών ανταλλακτικών, συμβατών με τις υπόλοιπες χαλύβδινες σχάρες Cruz και σχεδιασμένα για να ανταποκρίνονται στις ανάγκες του χρήστη με οχήματα 4x4.

TR

Özellikle 4x4 araçlar için tasarlanmış port bagaj modülü. Cruz Safari, dayanıklı, sağlam ve yüksek yük kapasiteli bir port bagaj modülüdür. Tasarımı, çevresinde korkuluk ile daha iyi aerodinamik ve güvenlik sağlanması için bir dizi entegre deflektör barındırır. 4x4 araç kullanımı ihtiyaçlarını karşılamak üzere tasarlanan, çelik Cruz raflarının geri kalanı ile uyumlu, geniş bir spesifik aksesuar ürün yelpazesi.

HR

Modul krovnog nosača posebno osmišljen za vozila 4x4. Modul Cruz Safari čvrst je i trajni krovni nosač izvršne nosivosti. Model uključuje bočne prečke u čitavom opsegu i ugrađen serijski deflektor za bolju aerodinamičnost i sigurnost. Veliki izbor specifične dodatne opreme, kompatibilne s ostalim čeličnim krovnim nosačima Cruz, a koja je osmišljena kako bi zadovoljila potrebe korisnika vozila 4x4.

RU

Модуль грузовой корзины, разработанный специально для автомобилей 4x4. Модуль Cruz Safari — прочный, долговечный и вместительный модуль грузовой корзины. Его конструкция предусматривает борта по всему периметру и дефлектор в серийном исполнении для оптимальной аэродинамичности и безопасности. Широкий выбор аксессуаров, совместимых с прочими стальными грузовыми корзинами Cruz и разработанных для удовлетворения потребностей пользователей автомобилей 4x4.

PL

Moduł bagażnika dachowego zaprojektowany specjalnie dla pojazdów 4x4. Moduł Cruz Safari to bagażnik solidny, wytrzymały i o dużej pojemności. Jego konstrukcja obejmuje relingi na całym obwodzie i seryjnie budowany deflektor dla lepszej aerodynamiki i bezpieczeństwa. Duża różnorodność specjalnie zaprojektowanych akcesoriów, kompatybilnych z pozostałymi stalowymi bagażnikami dachowymi Cruz i przystosowanych do potrzeb użytkowników pojazdów 4x4.

CZ

Model nosiče speciálne vytvorený pro vozidla 4x4. Model Cruz Safari je robustní a odolný nosič s vysokou nosnosť. Tento model zahrnuje zábradlí po celém obvodu a sériový integrovaný deflektor pro lepší aerodynamiku a bezpečnost. Široký výběr specifického příslušenství kompatibilního s dalšími střešními nosiči z oceli, které bylo navrženo tak, aby vyhovovalo potřebám uživatele vozidla 4x4.

HU

Kifejezeten négykerék-meghajtású járművekhez tervezett csomagartómodul. Masszív, hosszú élettartamú, nagy teherbírású Cruz Safari csomagartómodul. A teljes kerületén körbefutó rács és a szérfelcszereltséghez tartozó integrált légterelő növeli a biztonságot és javítja a meneteljesítményt. Speciális tartozékok széles skálája, amelyek kompatibilisek a többi Cruz acél poggyásztartóval, és kielégítik a négykerék-meghajtású járművet használók igényeit is.

RO

Modul portbagaj special conceput pentru vehicule 4x4. Modulul Cruz Safari este un portbagaj robust, durabil și de mare capacitate de încărcare. Designul său include șine pe întregul perimetru și un deflector de serie încorporat, pentru aerodinamică și siguranță sporite. O gamă largă de accesorii specifice, compatibile cu celelalte cutii portbagaj Cruz din oțel, proiectate pentru a satisface nevoile utilizatorilor de vehicule 4x4.

SL

Modul prtijažnika, ki je posebej oblikovan za terenska vozila. Modul Cruz Safari je robusten, trpežen prtijažnik z veliko nosilnostjo. Za boljšo dinamiko in varnost ta model vključuje standardne prijemne drogove po vsem svojem obodu in vgrajen odbojnik. Širok izbor posebnih dodatkov, združljivih z ostalimi strešnimi nosilci Cruz iz jekla, in oblikovanih za zadovoljitev potreb uporabnika vozil 4x4.

BG

Багажник товарна скара, специално проектиран за високопроходими автомобили 4x4. Модулът Cruz Safari представлява здрава и издръжлива товарна скара с голяма товароносимост. Дизайнът му включва прегради по цялата обиколка и вграден сериен дефлектор за оптимизиране на аеродинамиката и безопасността. Голямо разнообразие от специфични принадлежности, съвместими с останалите стоманени багажници Cruz, проектирани в отговор на нуждите на потребителите на високопроходими автомобили 4x4.

Cruz rear door ladder type EF**PT**

Escada fixa de acesso para a porta traseira. Escada fixa para aceder ao porta-bagagens do veículo que se coloca sobre a porta traseira da carrinha. Acabamento em pintura rugosa anti-deslizamento. Cumpre a normativa anti-deslizamento DIN 51130; Anti-slip R-11. Compatível unicamente com veículos sem porta traseira envidraçada. Não compatível com portão traseiro.

IT

Scala fissa di accesso al portellone posteriore. Scala fissa di accesso al portabagagli del veicolo da posizionare sul portellone posteriore del furgone. Finitura in vernice ruvida anticivolo. Osserva la normativa anticivolo DIN 51130; Anti-slip R-11. Compatibile unicamente con veicoli privi di portellone posteriore vetrato. Non compatibile con veicoli dotati di portellone posteriore.

NL

Vaste toegangsladder voor het achterportier. Vaste ladder om bij de dakdrager te komen en die op het achterportier van de bestelwagen wordt geplaatst. Afwerking in ruwe lak met anti-slipeigenschappen. Voldoet aan norm DIN 51130; Anti-slip R-11. Enkel compatibel met voertuigen zonder glazen achterportier. Niet compatibel met achterklep.

GR

Σταθερή σκάλα πρόσβασης για τη πίσω πόρτα. Σταθερή σκάλα για την πρόσβαση στη σκάρα αποσκευών του οχήματος, η οποία τοποθετείται στην πίσω πόρτα του βαν. Βασή ανάγλυφης υφής με αντιολισθητικές ιδιότητες. Πληροί το πρότυπο αντι-ολίσθησης DIN 51130_ Anti-slip R-11. Συμβατή μόνο με οχήματα χωρίς τζάμι την πίσω πόρτα. Δεν είναι συμβατό με το πορτμπαγκάζ.

TR

Arka kapı için sabit giriş merdiveni. Kamyonetin arka kapısı üzerinde bulunan araç raflarına erişmek için sabit merdiven. Kaymayı önleyici pürüzlü bir boya ile boyanmıştır. DIN 51130; Anti-slip R-11 kaymayı önleme standardına uygundur. Sadece camlı arka kapısı olmayan araçlarla uyumludur. Bagaj kapısıyla uyumlu değildir.

HR

Fiksne ljestve za pristup na stražnjim vratima. Fiksne ljestve za pristup krovnom nosaču vozila smještene iznad stražnjih vrata kombi vozila. Završna obrada s hrapavom površinom za sprječavanje proklizavanja. Zadovoljava normu za sprječavanje proklizavanja DIN 51130; Anti-slip R-11. Kompatibilno samo s vozilima bez ostakljenih stražnjih vrata. Nije kompatibilno s vozilima sa stražnjim vratima.

RU

Неподвижная лестница для задней двери. Неподвижная лестница для доступа к грузовой корзине, предназначенная для установки на задней двери фургона. Покрытие противоскользящей краской. Соответствует требованиям нормы DIN 51130 в отношении сопротивления скольжению; Anti-slip R-11. Несовместима с задней подъемной дверью.

PL

Stała drabinka na tylne drzwi. Stała drabinka zapewniająca dostęp do bagażnika dachowego pojazdu, montowana na tylnych drzwiach furgonetki. Z przeciwpoślizgowym, chropowatym wykończeniem. Spełnia normy antypoślizgowe DIN 51130; klasa R11. Kompatybilna wyłącznie z pojazdami bez tylnych drzwi z szybą. Niekompatybilna z tylną klapą.

CZ

Pevný žebřík pro přístup k zadním dveřím. Pevný žebřík pro přístup ke střešnímu nosiči vozu s umístěním na zadní dveře dodávky. Povrch s hrubým protiskluzovým nátěrem. Splňuje předpis DIN 51130; Anti-slip R-11. Kompatibilní pouze s vozidly bez zasklených zadních dveří. Není kompatibilní se zadními výklopnými dveřmi.

HU

Fix létra a hátsó ajtóhoz. A furgon hátsó ajtajára fixen szerelt létra, amellyel hozzá lehet férni a tetőpoggyásztartóhoz. Csúszásmentes, érdes festett felület. Megfelel a csúszásmentességről szóló DIN 51130 és Anti-slip R-11 szabványoknak. Csak nem üvegezett hátsó ajtóval rendelkező járművekkel kompatibilis. Nem kompatibilis felfelé nyíló hátsó ajtóval.

RO

Scară fixă de acces pentru portiera din spate. Scară fixă pentru accesul la cutia portbagaj a vehiculului, atașabilă la portiera din spate a furgonetei. Finisaj cu vopsea rugoasă antiderapantă. Conforme cu standardul antiderapaj DIN 51130; Anti-slip R-11. Comptabil doar cu vehiculele fără portieră spate cu geam. Nu este compatibil cu vehiculele cu hayon.

SL

Pritrjena lestev za dostop za zadnja vrata. Pritrjena lestev za dostop do strešnega nosilca vozila za namestitve na zadnja vrata kombija. Površinsko obdelana z grobim nedrsečim premazom. V skladu z uredbo o odpornosti proti drsenju DIN 51130; Anti-slip R-11. Združljivo le z vozili brez zastekljenih zadnjih vrat. Ni združljivo s prtijažnimi vrati.

BG

Фиксирана стълба за достъп за задната врата. Фиксирана стълба за достъп до багажника на автомобила, която се поставя на задната врата на буса. Покритие с грапава боя против подхлъзване. Отговаря на стандарта за устойчивост на хлъзгане DIN 51130; устойчивост на хлъзгане R-11. Съвместим единствено с автомобили без остъклена задна врата. Несъвместим с отваряща се нагоре задна врата.

	■	(code)	—	✓
pt	incluido	opcional	indisponível	disponível
it	incluso	optional	non disponibile	disponibile
nl	inclusief	optioneel	niet beschikbaar	beschikbaar
gr	περιλαμβανονται	προαιρετικός	μη διαθέσιμο	διαθέσιμο
tr	Dahil	Opsiyonel	Hazır değil	Hazır
hr	Uključen	Opција	Nije dostupan	Dostupan
ru	входят в комплект	дополнительно	не доступно	доступно
pl	W zestawie	Opcja	Nie dostępny	Dostępny
cz	obsahuje	ize dokoupit	není k dispozici	k dispozici
hu	tartozék	opcionális	nem elérhető	elérhető
ro	inclus	optional	nu este disponibil	disponibil
sl	vključeno	opcjsko	ni dobavljivo	dobavljivo
bg	включен	по избор	не е налице	наличен

Cruz info & support

www.cruzber.com



Cruz is the main supplier of transport systems for the leading renting–leasing operators and commercial van equipment companies in the Spanish market.



Cruz

industry-leading manufacturer and brand in Spain



innovation

capacity for development and manufacturing of products



customisation

adaptation of products to client's needs



efficiency

quick service and reliable response

Cruz Media

cruzmedia.cruzber.com

Support

contact

@: aftersales@cruzber.com

T: 0034 957 538 354

M: 0034 639 343 733



follow us.







The product images and catalogue are subject to change and in force without prior notice. Please, consult all the updated information at www.cruzber.com
Graphic design: moebel design. Product photography: Michael Wickhaus. Lifestyle photography: Juan Crivici. CRUZBER SA. © 2019 All rights reserved.

988-106168
LCV1910871
moebel design 2019



www.cruzber.com
roof racks & accessories

CRUZBER SA
Pol. Ind. Las Salinas II, parc. 12
E-14960 Rute (Córdoba) Spain
T: +34 957 538 354
F: +34 957 539 069
info@cruzber.com



www.facebook.com/cruzber
www.twitter.com/cruzber1963
www.instagram.com/cruzber1963
www.youtube.com/cruzber1963